

Bestway®

EN
PT
ES
DE
FI
NL
IT
FR
EL
RU
PL
HU
SV



bestwaycorp.com/support





OWNER'S MANUAL

58389/58675 Hmax 1.5m Filter Pump



Visit the Bestway YouTube channel

SAFETY INFORMATION

READ AND FOLLOW ALL INSTRUCTIONS

Carefully read, understand, and follow all information in this user manual before installing and using the Filter Pump. These warnings, instructions, and safety guidelines address some common risks of water filtration systems, but they cannot cover all risks and dangers in all cases. Always use caution, common sense, and good judgment when enjoying any water activity. Retain this information for future use. In addition, the following information can be supplied depending on the Filter Pump type. Keep the instructions in a safe place. If instruction is missing, search it on the website www.bestwaycorp.com/support.

WARNING

- The pump is to be supplied by an isolating transformer or supplied through a residual current device (RCD) having a rated residual operating current not exceeding 30 mA.
- The plug of pump shall be at least 3.50 m away from the pool.
- The pump cannot be using while people are inside the pool.
- The supply cord cannot be replaced. If the cord is damaged the appliance should be scrapped.
- Always disconnect the appliance from the supply before assembling, disassembling or cleaning.
- Appliances can be used by persons with reduced physical, sensory or mental capabilities or lack of experience and knowledge if they have been given supervision or instruction concerning use of the appliance in a safe way and if they understand the hazards involved.
- Children shall not play with the appliance.
- Pumps without indication that they are protected against the effect of freezing shall not be left outside during freezing weather conditions.
- When the appliance will be not used for a long time, such as in the winter, the pool set should be disassembled and stored indoor.
- The appliance must be placed more than 2 m away from the pool. Electric installations should follow national wiring rules.
- Only the media provided or specified by the manufacturer is to be used with product installation.
- It is essential to check that the suction openings are not obstructed.
- It is advisable to stop the filtration during maintenance operations on the filtration system.
- Regularly monitor the filter clogging level.
- A weekly check is recommended for cleaning.
- Minimum daily filtration operating time of 8 hours is recommended to ensure clear pool water.
- It is essential to change any damaged element or set of elements as soon as possible. Use only parts approved by person responsible for placing the product on the market.
- All filters and filter media shall be inspected regularly to ensure that there is not a build-up of detritus thus preventing good filtration. The disposal of any used filter media should also be in accordance with applicable regulations/legislation.
- The water circulation installation shall comply with the European as well as national/local regulations, especially when dealing with electrical issues. Any change of valve position, pump size, grille size can cause a change of the flow and the suction velocity can be increased.
- It is necessary to have the plug accessible after installation of the pool.
- Please read the instruction manual carefully and keep it for future reference.
- If instruction is missed, please contact with Bestway or search it in website: www.bestwaycorp.com.

DISPOSAL



Electrical products should not be disposed of with household waste. Please recycle where facilities exist. Check with your local authority or retailer for recycling advice.

TECHNICAL SAFETY INSTRUCTIONS

- The appliance must be supplied by a grounded power source.
- Extension cords can't be used.
- In case of damage to the filter pump, do not use the pool.
- Do not bury cord. Locate cord to minimize abuse from lawn mowers, hedge trimmers, and other equipment.
- This pump is for use with storable pools only. Do not use with permanently-installed pools. A storable pool is constructed so that it is capable of being readily disassembled for storage and reassembled to its original integrity. A permanently-installed pool is constructed in or on the ground or in a building such that it cannot be readily disassembled for storage.
- Using the pump with an unmatched electrical supply is dangerous and will result in catastrophic failure of pump.
- When working with electricity, turn the electrical power off at the circuit breaker and lock breaker door. Failure to do so will result in increased risk of shock, injury and possibly death.
- Do not remove the grounding prong or modify the plug in any way. Do not use adapter plugs. Consult a qualified electrician for any questions related to the validity of your plug's grounding.
- Handle the pump with care. Do not pull or carry the pump by the power cord. Never pull a plug from the outlet by yanking the power cord. Keep cord free from abrasions. Sharp objects, oil, moving parts, and heat should never be exposed to the filter pump.
- Cleaning and user maintenance must be performed by an adult above 18 years old who is familiar with the risk of electric shock.
- Consult a qualified electrician for any questions.
- In case of doubt on the pump or any circulation devices, contact a qualified installer, or the manufacturer/importer/distributor.
- Mind all the safety requirements and recommendations described in the manual.
- Atmospheric conditions may affect the performance and life span of your filter pump. Unnecessary wear and tear may occur during periods of cold, heat and exposure to sun. Whenever possible, shelter the pump from these conditions.
- It is important to ensure the factory equipped stopper plugs for the inlet and outlet ports replace the screens before removal or maintenance on the pump is attempted.
- Do not add chemicals in the filter pump.
- Don't plug or unplug the appliance if your hand is wet.
- Always unplug the appliance: on rainy days, before cleaning or other maintenance, and when leaving it unattended on holidays.
- This product is not intended for commercial use.

SAVE THESE INSTRUCTIONS

ATTACHING A BASE

EN60335-2-41 TEST standard requires the filter pump to be vertically fixed on the ground or a base made of wood or concrete before use. There should be two holes 9 mm in diameter on the base, the space between which should be 163 mm. Put filter pump on the base and attach them together by fastening the bolts and nuts. All the base parts should weigh at least over 18 kg to prevent the pump from accidentally falling.

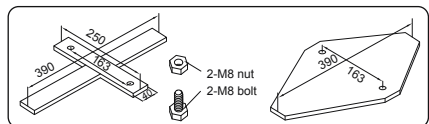

SETUP INSTRUCTIONS

Choosing the Correct Location

Place the Filter Pump on a solid and level ground; it must be positioned on the same level as the base of the pool. If the Filter Pump is in an upper or lower position than the base of the pool, the performance and life span of the Filter Pump can be compromised. The pool and the Filter Pump have to be positioned in an area with adequate drainage and easy access for maintenance operations. Never place the Filter Pump in a area that may accumulate water.

Parts & Tools Needed

Compare the parts in your box to the parts listed in this manual. 

Verify that the equipment components represent the model that you had intended to purchase. If any parts are damaged or missing at the time of purchase, visit our website bestwaycorp.com/support.

Assembly Instructions

For installation instructions, scan the QR code printed on the front cover or follow the illustrations inside the manual.  Drawings are for illustration purposes only. May not reflect actual product. Not to scale.

Filter pump assembly can be completed without additional tools. Bestway is not responsible for damage caused to the pool due to mishandling or failure to follow these instructions.

IMPORTANT: Before attaching the hose, ensure that the gasket has been installed properly on the pump. **IMPORTANT:** It is imperative to check that the hydraulic connectors are not obstructed.

IMPORTANT: Do not dry run the filter pump. Make sure both the pool's inlet and outlet are open and fully covered by water. Before switching on the filter pump, perform the air discharging operation as shown. 

AIR DISCHARGING OPERATION: Follow these steps to discharge air before switching the filter pump on and after every maintenance operation. Omitting this operation will greatly affect the lifespan of the product.

MAINTENANCE INSTRUCTIONS

- For maintenance instructions, refer to the illustration steps inside the manual.  Drawings are for illustration purposes only. May not reflect actual product. Not to scale.
- Make sure that the filter pump is unplugged before any maintenance.
- To optimize the Filter Pump performance and for sanitary reasons, we suggest replacing the filter cartridge with a new one every two weeks.

DISASSEMBLY & STORAGE INSTRUCTIONS

- Remove all accessories; be sure that Filter Pump, hoses and debris screens are completely clean and dry before the storage. If all the parts are not completely dry, mold may result.
- Before storage, remove and dispose of the filter cartridge.
- We strongly recommend disassembling the Filter Pump when the environment temperature is below 10°C / 50°F.
- Store the Filter Pump in a dry place with a moderate temperature between 10°C / 50°F and 38°C / 100°F.

WARRANTY TERMS

- For support and product registration, please visit bestwaycorp.com/support.



MANUAL DO UTILIZADOR

Bomba de Filtragem de 1,5m 58389/58675 Hmax

You Tube

Visite o canal da Bestway no YouTube

INFORMAÇÕES DE SEGURANÇA

LEIA E SIGA TODAS AS INSTRUÇÕES

Leia cuidadosamente, compreenda e siga todas as informações deste manual do utilizador antes de instalar e utilizar a Bomba de Filtragem. Estes avisos, instruções e diretrizes de segurança abordam alguns riscos comuns dos sistemas de filtragem de água, mas não podem cobrir todos os riscos e perigos em todos os casos. Use sempre cautela, senso comum e bom senso ao desfrutar de qualquer atividade com água. Conserve esta informação para uso futuro. Além disso, a seguinte informação pode ser fornecida dependendo do tipo de bomba de filtragem. Guarde as instruções num local seguro. Se faltarem instruções, procure-as no website www.bestwaycorp.com/support.

ATENÇÃO

- A bomba deve ser alimentada por um transformador de isolamento ou fornecida através de um dispositivo de corrente residual (RCD) com uma corrente nominal de funcionamento não superior a 30 mA.
- A ficha da bomba deve estar a pelo menos 3,50 m de distância da piscina.
- A bomba não pode ser usada enquanto as pessoas estiverem dentro da piscina.
- O cabo de alimentação não pode ser substituído. Se o cabo de alimentação estiver danificado, o aparelho deve ser eliminado.
- Desligue sempre o aparelho da rede de alimentação antes de proceder à montagem, desmontagem ou limpeza.
- Os aparelhos podem ser utilizados por pessoas com capacidades físicas, sensoriais ou mentais reduzidas ou com falta de experiência e conhecimento, se lhes tiver sido dada supervisão ou instruções relativas à utilização do aparelho de uma forma segura e se compreenderem os perigos envolvidos.
- As crianças não devem brincar com o aparelho.
- As bombas sem indicação de que estão protegidas contra o efeito do congelamento não devem ser deixadas no exterior durante as condições climáticas de congelamento.
- Quando o aparelho não for utilizado durante muito tempo, como no inverno, o conjunto da piscina deve ser desmontado e armazenado no interior.
- O aparelho deve ser colocado a mais de 2 m de distância da piscina. As instalações elétricas devem seguir as regras nacionais de instalação elétrica.
- Apenas os suportes fornecidos ou especificados pelo fabricante devem ser utilizados com a instalação do produto.
- É essencial verificar que as aberturas de sucção não estejam obstruídas.
- É aconselhável parar a filtragem durante as operações de manutenção do sistema de filtragem.
- Monitorize regularmente o nível de obstrução do filtro.
- Uma verificação semanal é recomendada para limpeza.
- Recomenda-se um tempo mínimo diário de funcionamento da filtragem de 8 horas para assegurar uma água clara na piscina.
- É essencial mudar qualquer elemento danificado ou conjunto de elementos o mais rápido possível. Utilize apenas peças aprovadas pela pessoa responsável pela colocação do produto no mercado.
- Todos os filtros e meios filtrantes devem ser inspecionados regularmente para assegurar que não há uma acumulação de detritos, impedindo assim uma boa filtragem. A eliminação de qualquer meio filtrante utilizado deve também estar de acordo com os regulamentos/a legislação aplicáveis.
- A instalação de circulação de água deve estar em conformidade com os regulamentos europeus e nacionais/locais, especialmente quando se trata de questões elétricas. Qualquer mudança de posição da válvula, tamanho da bomba, tamanho da grelha pode causar uma alteração do fluxo e a velocidade de sucção pode ser aumentada.
- É necessário ter a ficha acessível após a instalação da piscina.
- Por favor leia atentamente o manual de instruções e guarde-o para referência futura.
- Se faltarem as instruções, por favor contacte a Bestway ou procure no website: www.bestwaycorp.com

ELIMINAÇÃO



Os produtos elétricos não devem ser eliminados com o lixo doméstico. Por favor recicle onde houver instalações. Verifique com a sua autoridade local ou retalhista para recomendações de reciclagem.

INSTRUÇÕES TÉCNICAS DE SEGURANÇA

- O aparelho deve ser alimentado por uma fonte de energia ligada à terra.
- Os cabos de extensão não podem ser usados.
- Em caso de danos na bomba de filtragem, não utilize a piscina.
- Não entere o cabo. Coloque o cabo num local que minimize o abuso de cortadores de relva, aparadores de sebes e outros equipamentos.
- Esta bomba é apenas para uso com piscinas armazenáveis. Não use com piscinas permanentemente instaladas. Uma piscina armazenável é construída para que seja capaz de ser facilmente desmontada para armazenamento e remontada à sua integridade original. Uma piscina permanentemente instalada é construída dentro ou no chão ou num edifício de tal forma que não pode ser prontamente desmontada para armazenamento.
- A utilização da bomba com uma alimentação elétrica inadequada é perigosa e resultará em avarias catastróficas da bomba.
- Quando trabalhar com eletricidade, desligue a energia elétrica no disjuntor e na porta do disjuntor. Se não o fizer, resultará num aumento do risco de choque, ferimentos e possivelmente a morte.
- Não remova a ficha de ligação à terra nem modifique a ficha de forma alguma. Não use fichas de adaptação. Consulte um electricista qualificado para quaisquer questões relacionadas com a validade da ligação à terra da sua ficha.
- Manuseie a bomba com cuidado. Não puxe ou carregue a bomba pelo cabo de alimentação. Nunca puxe uma ficha da tomada puxando o cabo de alimentação. Mantenha o cabo livre de abrasões. Objetos afiados, óleo, peças móveis e calor nunca devem ser expostos à bomba de filtragem.
- A limpeza e a manutenção pelo utilizador devem ser efetuadas por um adulto com mais de 18 anos de idade e que esteja familiarizado com o risco de choque elétrico.
- Consulte um electricista qualificado para quaisquer questões.
- Em caso de dúvida sobre a bomba ou qualquer dispositivo de circulação, contacte um instalador qualificado, ou o fabricante/importador/distribuidor.
- Tenha em atenção todos os requisitos e recomendações de segurança descritos no manual.
- As condições atmosféricas podem afetar o desempenho e o tempo de vida útil da sua bomba de filtragem. Desgaste desnecessário pode ocorrer durante períodos de frio, calor e exposição ao sol. Sempre que possível, proteja a bomba contra estas condições.
- É importante assegurar-se de que as tampas de fecho equipadas de fábrica para as portas de entrada e saída substituem as telas antes de se tentar remover ou fazer a manutenção na bomba.
- Não adicione produtos químicos na bomba de filtragem.
- Não ligue ou desligue o aparelho da tomada se a sua mão estiver molhada.
- Desligue sempre o aparelho da tomada: em dias de chuva, antes da limpeza ou outra manutenção, e quando o deixar sem supervisão nos feriados.
- Este produto não se destina a uso comercial.

GUARDE ESTAS INSTRUÇÕES

FIXAÇÃO DE UMA BASE

A norma EN60335-2-41 TEST exige que a bomba de filtragem seja fixada verticalmente ao solo ou uma base feita de madeira ou betão antes de ser utilizada. Deve haver dois orifícios de 9 mm de diâmetro na base, o espaço entre eles deve ser de 163 mm. Coloque a bomba de filtragem na base e fixe-os juntos apertando os parafusos e porcas. Todas as peças da base devem pesar pelo menos mais de 18 kg para evitar que a bomba caia acidentalmente.

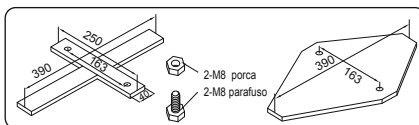

INSTRUÇÕES DE MONTAGEM

Escolha do Local Correto

Coloque a Bomba de Filtragem num terreno sólido e nivelado; deve ser posicionada no mesmo nível que a base da piscina. Se a bomba de filtragem estiver numa posição superior ou inferior à base da piscina, o desempenho e a vida útil da bomba de filtragem podem ser comprometidos. A piscina e a Bomba de Filtragem têm de ser posicionadas numa área com drenagem adequada e fácil acesso para operações de manutenção. Nunca coloque a Bomba de Filtragem numa área que possa acumular água.

Peças e Ferramentas Necessárias

Compare as peças da sua caixa com as peças indicadas neste manual. 

Verifique se os componentes do equipamento representam o modelo que pretendia adquirir. Se alguma peça estiver danificada ou em falta no momento da compra, visite o nosso sítio Web bestwaycorp.com/support.

Instruções de Montagem

Para obter instruções de instalação, digitalize o código QR impresso na capa frontal ou siga as ilustrações no interior do manual. Os desenhos são apenas para fins ilustrativos. Podem não refletir o produto real. Não estão à escala. 

A montagem da bomba de filtragem pode ser efetuada sem ferramentas adicionais. A Bestway não se responsabiliza por danos causados à piscina devido a um manuseamento incorreto ou ao não cumprimento destas instruções.

IMPORTANTE: Antes de ligar a mangueira, certifique-se de que a junta foi corretamente instalada na bomba.

IMPORTANTE: É imperativo verificar se os conectores hidráulicos não estão obstruídos.

IMPORTANTE: Não ponha a bomba de filtragem a funcionar em seco. Certifique-se de que a entrada e a saída da piscina estão abertas e completamente cobertas de água. Antes de ligar a bomba de filtragem, efetue a operação de descarga de ar como indicado. 

OPERAÇÃO DE DESCARGA DE AR: Siga estes passos para descarregar o ar antes de ligar a bomba de filtragem e após cada operação de manutenção. A omissão desta operação afectará grandemente a vida útil do produto.

INSTRUÇÕES DE MANUTENÇÃO

- Para obter instruções de manutenção, consulte os passos da ilustração no interior do manual. Os desenhos são apenas para fins ilustrativos. Podem não refletir o produto real. Não estão à escala. 
- Certifique-se de que a bomba de filtragem está desligada antes de qualquer manutenção.
- Para otimizar o desempenho da Bomba de Filtragem e por razões sanitárias, sugerimos a substituição do cartucho filtrante por um novo a cada duas semanas.

INSTRUÇÕES DE DESMONTAGEM E ARMAZENAMENTO

- Remova todos os acessórios; certifique-se de que a Bomba de Filtragem, mangueiras e filtros de detritos estão completamente limpos e secos antes do armazenamento. Se todas as peças não estiverem completamente secas, pode ocorrer o aparecimento de bolor.
- Antes do armazenamento, remova e elimine o cartucho filtrante.
- Recomendamos fortemente a desmontagem da Bomba de Filtragem quando a temperatura ambiente for inferior a 10°C / 50°F.
- Guarde a Bomba de Filtragem num local seco com uma temperatura moderada entre 10°C / 50°F e 38°C / 100°F.

TERMOS DE GARANTIA

- Para obter suporte e registo de produtos, visite bestwaycorp.com/support.



MANUAL DE USUARIO

58389/58675 Bomba de filtrado Hmax 1,5m



Visite el canal de YouTube de Bestway

INFORMACIÓN DE SEGURIDAD

LEA Y SIGA TODAS LAS INSTRUCCIONES

Lea detenidamente, comprenda y siga toda la información de este manual del usuario antes de instalar y utilizar la Bomba de filtrado. Estas advertencias, instrucciones y pautas de seguridad abordan algunos riesgos comunes de los sistemas de filtración de agua, pero no pueden abarcar todos los riesgos y peligros en todos los casos. Utilice siempre la precaución, el sentido común y el buen juicio cuando disfrute de cualquier actividad relacionada con el agua. Conserve esta información para su uso futuro. Además, la siguiente información puede ser suministrada dependiendo del tipo de la bomba de filtrado. Mantenga las instrucciones en un lugar seguro. Si faltan las instrucciones, búsquelas en la página web www.bestwaycorp.com/support.

ADVERTENCIA

- La bomba se alimentará mediante un transformador de aislamiento o se alimentará a través de un dispositivo de corriente residual (RCD) con una corriente residual de operación no superior a 30 mA.
- El enchufe de la bomba deberá estar a una distancia mínima de 3,50 m de la piscina.
- La bomba no puede utilizarse mientras haya personas dentro de la piscina.
- El cable de alimentación no puede sustituirse. Si el cable está dañado, el dispositivo debe ser desechado.
- Desconecte siempre el dispositivo de la red antes del montaje, desmontaje o limpieza.
- Los dispositivos pueden ser utilizados por personas con capacidades físicas, sensoriales o mentales reducidas o con falta de experiencia y conocimientos si han recibido supervisión o instrucciones sobre su uso de forma segura y si comprenden los peligros que conlleva.
- Los niños no deben jugar con el dispositivo.
- Las bombas que no indiquen que están protegidas contra el efecto de la congelación no pueden dejarse en el exterior en condiciones meteorológicas bajas.
- Cuando el dispositivo no se vaya a utilizar durante un tiempo prolongado, como por ejemplo en invierno, el set de la piscina deberá desmontarse y guardarse en el interior.
- El aparato debe colocarse a más de 2m de distancia de la piscina. Las instalaciones eléctricas deben seguir las normas nacionales de cableado.
- Al instalar el producto solo deben utilizarse los medios proporcionados o especificados por el fabricante.
- Es imprescindible verificar que las aperturas de succión no estén obstruidas.
- Se recomienda detener la filtración durante el mantenimiento del sistema de filtrado.
- Controle de forma periódica el nivel de obstrucción del filtro.
- Se recomienda una verificación semanal de la limpieza.
- Se recomienda un tiempo mínimo de funcionamiento diario de la filtración de 8 horas para garantizar la limpieza del agua de la piscina.
- Es imprescindible cambiar cualquier elemento o conjunto de elementos dañados lo antes posible. Utilice solo piezas aprobadas por la persona responsable de la comercialización del producto.
- Todos los filtros y los medios filtrantes deberán ser inspeccionados con regularidad para asegurarse de que no hay una acumulación de detritus que prevenga una buena filtración. La eliminación de cualquier medio filtrante usado también deberá ajustarse a la normativa/legislación vigente.
- La instalación de circulación de agua deberá cumplir con la normativa europea así como con la nacional/local, sobre todo cuando se trate de cuestiones eléctricas. Cualquier cambio en la posición de la válvula, en la dimensión de la bomba o en el tamaño de la rejilla puede provocar un cambio en el sistema y aumentar la velocidad de succión.
- Es necesario tener el enchufe accesible después de la instalación de la piscina.
- Por favor, lea atentamente el manual de instrucciones y consérvelo para futuras consultas.
- Si no encuentra las instrucciones, por favor, póngase en contacto con Bestway o búsquelas en la página web: www.bestwaycorp.com

ELIMINACIÓN



Los productos eléctricos no deben desecharse con la basura doméstica. Recíclelos en caso de que existan instalaciones disponibles. Consulte a las autoridades locales o a su distribuidor si necesita más información sobre reciclaje.

INSTRUCCIONES TÉCNICAS DE SEGURIDAD

- El aparato debe conectarse a una fuente de alimentación con toma de tierra.
- No se pueden utilizar cables alargadores.
- En caso de daños en la bomba de filtrado, no utilice la piscina.
- No cubra el cable. Colóquelo de forma que se reduzca al mínimo el contacto con cortacéspedes, podadoras y demás equipos.
- No utilice esta bomba con piscinas de obra, solo con piscinas desmontables, ya que están construidas de forma que puedan separarse sus piezas con facilidad para almacenarla y volverla a montar. Una piscina de obra se construye en o sobre el suelo o en un edificio, de manera que no se puede desmontar para almacenarla.
- El uso de la bomba con un suministro eléctrico no compatible es peligroso y provocará un fallo catastrófico de la bomba.
- Cuando trabaje con electricidad, desconecte la alimentación eléctrica en el disyuntor y bloquee la puerta del disyuntor. Si no lo hace, aumentará el riesgo de sufrir una descarga eléctrica, lesiones y posiblemente la muerte.
- No quite la clavija de conexión a tierra ni modifique el enchufe de ninguna manera. No utilice enchufes adaptadores. Consulte a un electricista cualificado para cualquier cuestión relacionada con la validez de la toma de tierra de su enchufe.
- Manipule la bomba con cuidado. No tire ni transporte la bomba por el cable de alimentación. No la desenchufe nunca tirando del cable de alimentación. Mantenga el cable libre de abrasiones. La bomba de filtrado no debe entrar en contacto con objetos afilados, aceite, piezas móviles ni calor.
- Un adulto mayor de 18 años que sea consciente del riesgo de descarga eléctrica debe ser el que se encargue de la limpieza y el mantenimiento.
- Consulte a un electricista cualificado si tiene cualquier duda.
- En caso de duda sobre la bomba o cualquier dispositivo de circulación, póngase en contacto con un instalador cualificado, o con el fabricante/importador/distribuidor.
- Tenga en cuenta todos los requisitos y recomendaciones de seguridad descritos en el manual.
- Las condiciones atmosféricas pueden afectar el rendimiento y la vida útil de su bomba de filtrado. Puede producirse un desgaste innecesario durante los periodos de frío, calentamiento y exposición al sol. Siempre que sea posible, proteja la bomba de estas condiciones.
- Es importante asegurarse de que los tapones equipados de fábrica para los puertos de entrada y salida sustituyan a las rejillas antes de intentar quitar o realizar el mantenimiento de la bomba.
- No añada productos químicos en la bomba de filtrado.
- No enchufe o desenchufe el dispositivo si tiene las manos mojadas.
- Desenchufe siempre el aparato: en días lluviosos, antes de limpiarlo o de realizar cualquier otro tipo de mantenimiento, y cuando lo deje sin supervisión en vacaciones.
- Este producto no está destinado para uso comercial.

GUARDE ESTAS INSTRUCCIONES

FIJACIÓN DE UNA BASE

La norma EN60335-2-41 TEST exige que la bomba de filtrado se fije verticalmente en el suelo o en una base de madera u hormigón antes de su uso. Debe haber dos agujeros de 9 mm de diámetro en la base, cuyo espacio entre ellos debe ser de 163 mm. Coloque la bomba de filtrado en la base y fíjelos juntos apretando los tornillos y las tuercas. Todas las piezas de la base deben pesar al menos más de 18 kg para evitar que la bomba se caiga accidentalmente.

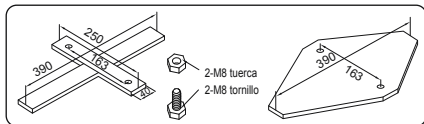

INSTRUCCIONES DE MONTAJE

Elegir la Ubicación Adecuada

Coloque la bomba de filtrado sobre un suelo duro y nivelado; debe estar colocada al mismo nivel que la base de la piscina. Si la bomba de filtrado está en una posición superior o inferior a la base de la piscina, su rendimiento y su vida útil podrán verse comprometidos. La piscina y la bomba de filtrado tienen que estar colocadas en una zona con un drenaje adecuado y de fácil acceso para las operaciones de mantenimiento. Nunca coloque la bomba de filtrado en un área que pueda acumular agua.

Piezas y Herramientas Necesarias

Compare las piezas de la caja con las de este manual. 

Compruebe que las piezas del equipo se corresponden con el modelo que tenía previsto comprar. Si alguna pieza está dañada o falta en el momento de la compra, visite la página web bestwaycorp.com/support.

Instrucciones de Montaje

Para ver las instrucciones de instalación, escanee el código QR que aparece en la cubierta o guíese por las ilustraciones del interior del manual. Los dibujos son a título ilustrativo. Pueden no reflejar el producto real. No son a escala. 

El montaje de la bomba de filtrado puede realizarse sin herramientas adicionales. Bestway no se hace responsable de los daños producidos en la piscina debido a una mala manipulación o al incumplimiento de estas instrucciones.

IMPORTANTE: Antes de acoplar la manguera, asegúrese de que la junta se ha instalado bien en la bomba.

IMPORTANTE: Es fundamental comprobar que los conectores hidráulicos no estén obstruidos.

IMPORTANTE: No ponga en marcha la bomba de filtrado en seco. Asegúrese de que tanto la entrada como la salida de la piscina están abiertas y totalmente cubiertas de agua. Antes de encender la bomba de filtrado, proceda a descargar el aire tal como se indica. 

DESCARGAR EL AIRE: Siga estas instrucciones para descargar el aire antes de encender la bomba de filtrado y después de cada tarea de mantenimiento. No realizar este procedimiento afectará en gran medida a la vida útil del producto.

INSTRUCCIONES DE MANTENIMIENTO

- Para las instrucciones de mantenimiento, consulte las ilustraciones del interior del manual. Los dibujos son a título ilustrativo. Pueden no reflejar el producto real. No son a escala. 
- Asegúrese de que la bomba de filtrado está desenchufada antes de realizar cualquier tarea de mantenimiento.
- Para optimizar el rendimiento de la bomba de filtrado y por razones sanitarias, sugerimos cambiar el cartucho filtrante por uno nuevo cada dos semanas.

INSTRUCCIONES DE DESMONTAJE Y ALMACENAMIENTO

- Quite todos los accesorios; asegúrese de que la bomba de filtrado, las mangueras y las rejillas para los residuos estén limpias y secas antes de almacenarlas. Si las piezas no están completamente secas, puede aparecer moho.
- Antes de almacenar, quite y deseche el cartucho de filtrado.
- Es recomendable desmontar la bomba de filtrado cuando la temperatura ambiente sea inferior a 10°C / 50°F.
- Guarde la bomba de filtrado en un lugar seco con una temperatura moderada entre 10°C / 50°F y 38°C / 100°F.

TÉRMINOS DE LA GARANTÍA

- Para asistencia y registro de productos, visite bestwaycorp.com/support.



GEBRAUCHSANWEISUNG

58389/58675 Hmax 1,5 m Filterpumpe



Besuchen Sie unseren YouTube-Kanal!

SICHERHEITSHINWEISE

BITTE LESEN SIE SIE GESAMTE GEBRAUCHSANWEISUNG VOR DER VERWENDUNG DES PRODUKTES SORGFÄLTIG DURCH

Vor Aufbau und Verwendung der Filterpumpe sollten Sie die Gebrauchsanweisung gründlich durchlesen. Die hier aufgeführten Warnungen, Hinweise und Vorschriften beziehen sich lediglich einige allgemeinbekannte Risiken bei der Poolnutzung, können aber nicht alle vollen Umfang behandeln bzw. abdecken. Gehen Sie daher stets mit Vorsicht und gesundem Urteilsvermögen vor. Bewahren Sie diese Informationen für späteres Nachlesen sorgfältig auf. Die folgenden Informationen können je nach Art der Filterpumpe variieren. Sollte keine Gebrauchsanweisung beiliegen, besuchen Sie uns unter www.bestwaycorp.com/support.

ACHTUNG

- Bitte achten Sie darauf, dass die Filterpumpe ausschließlich über einen Trenntransformator oder einen Personenschutzschalter mit einem maximalen Nennfehlerstrom von 30 mA in Betrieb genommen wird.
- Stellen Sie sicher, dass sich die Stromquelle an der Gebäudewand in einer sicheren Entfernung von mindestens 3,5 Metern vom Rand des Pools befindet.
- Es ist strengstens verboten, die Filterpumpe zu betreiben, solange sich Personen im Pool aufhalten.
- Das Netzkabel dieses Gerätes ist fest verbaut und kann nicht ausgetauscht werden. Sollte das Kabel Schäden aufweisen, ist das Gerät nicht mehr sicher zu verwenden und muss ordnungsgemäß entsorgt werden.
- Stellen Sie sicher, dass Sie das Gerät vor Wartungsarbeiten jeglicher Art von der Stromversorgung trennen. Dies verhindert Unfälle und gewährleistet Ihre Sicherheit.
- Das Gerät kann von Personen mit verringerten physischen, sensorischen oder mentalen Fähigkeiten oder Mangel an Erfahrung und Wissen benutzt werden. Voraussetzung dafür ist eine vorangegangene Unterweisung und die Vermittlung aller aus der Verwendung resultierenden Risiken.
- Das Gerät ist kein Kinderspielzeug.
- Filtersysteme, die nicht nachweislich über einen entsprechenden Frostschutz verfügen, dürfen während der Wintermonate nicht im Freien verbleiben
- Wenn das Gerät für längere Zeit nicht benutzt wird, wie zum Beispiel im Winter, sollte der Pool abgebaut und an einem geschützten Ort im Inneren gelagert werden.
- Das Gerät muss mehr als 2 Meter vom Pool entfernt aufgestellt werden. Beachten Sie die geltenden nationalen Vorschriften zur ordnungsmäßigen Verkabelung.
- Es dürfen ausschließlich die vom Hersteller genannten Filtermedien verwendet werden.
- Verhindern Sie ein Verstopfen der Ein- bzw. Auslassdüse.
- Vor jeglichen Wartungsarbeiten an der Filterpumpe muss diese unbedingt abgeschaltet werden.
- Überprüfen Sie regelmäßig den Verschmutzungsgrad des Filters.
- Es wird eine wöchentliche Reinigung empfohlen.
- Pro Tag wird eine Filterzeit von mindestens 8 Stunden empfohlen.
- Beschädigte Komponente müssen unverzüglich ausgetauscht werden. Verwenden Sie dafür ausschließlich die vom Hersteller empfohlenen Ersatzteile.
- Alle Filter sowie Filtermedien müssen regelmäßig überprüft werden, um ein zufriedenstellendes Filterergebnis zu gewährleisten. Die Entsorgung von gebrauchten Filtermedien muss den geltenden Vorschriften/Gesetzen entsprechen.
- Die Installation eines Filtersystems muss sowohl den europäischen als auch den nationalen bzw. lokalen Vorschriften entsprechen.
- Der Stecker der Filterpumpe muss zu jeder Zeit zugänglich sein.
- Bitte lesen Sie die Gebrauchsanweisung gründlich durch und bewahren Sie diese für einen späteren Zeitpunkt sorgfältig auf.
- Sollte keine Gebrauchsanweisung beiliegen, besuchen Sie unsere Website unter: www.bestwaycorp.com.

SICHERHEITSHINWEISE

ENTSORGUNG



Dieses Symbol weist darauf hin, dass dieses Produkt gemäß Richtlinie über Elektro- und Elektronik-Altgeräte (2012/19/EU) und nationalen Gesetzen nicht über den Hausmüll entsorgt werden darf. Der unsachgemäße Umgang mit Altgeräten kann aufgrund potentiell gefährlicher Stoffe, die häufig in Elektro- und Elektronik-Altgeräten enthalten sind, negative Auswirkungen auf die Umwelt und die menschliche Gesundheit haben. Verbraucher sind gesetzlich dazu verpflichtet, Elektro- und Elektronikgeräte am Ende ihrer Lebensdauer einer vom unsortierten Siedlungsabfall getrennten Erfassung zuzuführen.

Durch die sachgemäße Entsorgung dieses Produkts tragen Sie außerdem zu einer effektiven Nutzung natürlicher Ressourcen bei. Informationen zu Sammelstellen für Altgeräte erhalten Sie bei Ihrer Stadtverwaltung, dem öffentlich-rechtlichen Entsorgungsträger, einer autorisierten Stelle für die Entsorgung von Elektro- und Elektronik-Altgeräten oder Ihrer Müllabfuhr.

Bringen Sie Altgeräte zu dafür vorgesehenen Sammelstellen oder geben Sie es ihrem Händler zurück. Händler von Elektro- und Elektronikgeräten mit einer Verkaufsfläche von mindestens 400 qm sowie Lebensmittelhändler mit einer Verkaufsfläche von mindestens 800 qm, die regelmäßig Elektro- und Elektronikgeräte verkaufen, sind außerdem verpflichtet, Altgeräte beim Kauf eines Neugerätes und Altgeräte mit Abmessungen kleiner als 25 cm auch ohne, dass ein Neugerät gekauft wird, zurückzunehmen.

Entnehmen Sie vor der Entsorgung des Produkts sämtliche Batterien und Akkus sowie alle Lampen, die zerstörungsfrei entnommen werden können. Wir weisen darauf hin, dass Sie für die Löschung personenbezogener Daten auf dem zu entsorgenden Produkt selbst verantwortlich sind.

TECHNISCHE SICHERHEITSHINWEISE

- Das Gerät muss über eine geerdete Stromquelle betrieben werden.
- Es dürfen keine Verlängerungskabel verwendet werden.
- Liegt eine Beschädigung der Filterpumpe vor, ist eine Nutzung des Pools nicht gestattet.
- Das Stromkabel darf nicht vergraben werden. Achten Sie bei der Verlegung darauf, dass es sicher geführt ist und nicht in den Arbeitsbereich von Rasenmähern, Heckenschere und anderen Gartenwerkzeugen gelangen kann.
- Diese Pumpe wurde speziell für Aufstellpools entwickelt und ist ausschließlich für deren Gebrauch vorgesehen. Die Verwendung der Pumpe bei eingelassenen oder fest installierten Schwimmbecken ist nicht gestattet.
- Der Betrieb dieser Pumpe über eine ungeeignete Stromquelle kann gesundheitliche Gefahren bergen und irreparable Schäden am Gerät verursachen.
- Wenn Sie an elektrischen Installationen arbeiten, ist es essentiell, zuerst den Strom abzuschalten, um das Risiko eines elektrischen Schlags zu eliminieren.
- Entfernen Sie weder den Erdungsstift und noch nehmen Sie Änderungen jeder Art am Stecker vor. Verwenden Sie keine Adapterstecker. Bei Fragen bezüglich der Erdung Ihres Hauses wenden Sie sich bitte an einen qualifizierten Elektriker.
- Bitte behandeln Sie die Filterpumpe stets mit Sorgfalt. Um Schäden zu vermeiden, sollten Sie die Pumpe niemals am Netzkabel ziehen oder tragen. Um den Stecker aus der Steckdose zu entfernen, greifen Sie immer direkt am Stecker an und ziehen Sie diesen gerade heraus, ohne am Kabel zu rucken. Achten Sie darauf, dass die Pumpe nicht mit scharfen Gegenständen, Öl oder Hitzequellen in Kontakt kommt, um Beschädigungen oder Gefahren zu vermeiden. Jegliche Art von Abschürfungen am Gerät oder Kabel kann die Sicherheit beeinträchtigen und sollte vermieden werden.
- Sämtliche Wartungsarbeiten dürfen ausschließlich durch Personen ab 18 Jahren durchgeführt werden.
- Bei Fragen wenden Sie sich bitte an einen qualifizierten Elektriker.
- Sollten Sie sich bezüglich der Installation oder des Betriebs der Pumpe unsicher sein, wenden Sie sich bitte an einen qualifizierten Installateur. Alternativ können Sie auch Kontakt mit dem Hersteller, Importeur oder Vertreiber der Pumpe oder der Zirkulationseinrichtungen aufnehmen.
- Beachten Sie alle in der Gebrauchsanweisung genannten Sicherheitshinweise und Empfehlungen.
- Witterungsbedingungen wie Kälte, Hitze und direkte Sonneneinstrahlung können die Leistungsfähigkeit und die Lebensdauer Ihrer Filterpumpe negativ beeinflussen.
- Vor der Trennung der Pumpe vom Pool ist es unerlässlich, dass Sie zunächst die Ein- und Auslassöffnungen mit den mitgelieferten Verschlussstopfen sicher verschließen.
- Geben Sie keine Chemikalien in die Filterpumpe.
- Berühren Sie den Stecker nicht mit nassen Händen.
- Der Stecker muss stets aus der Steckdose gezogen werden, wenn es regnet, vor der Reinigung oder anderen Wartungsarbeiten oder bei längerer Nichtbeaufsichtigung.
- Dieses Produkt ist nicht für den gewerblichen Gebrauch bestimmt.

BEWAHREN SIE DIESE GEBRAUCHSANWEISUNG SORGFÄLTIG AUF

ANBRINGEN EINES SOCKELS

Die Norm EN60335-2-41 verlangt, dass die Filterpumpe vor Gebrauch aufrecht auf dem Boden oder einem Sockel aus Holz oder Beton platziert bzw. befestigt werden muss. Auf dem Sockel sollten zwei Löcher mit einem Durchmesser von 9 mm vorhanden sein, der Abstand zwischen ihnen sollte 163 mm betragen. Setzen Sie die Filterpumpe auf den Sockel und befestigen Sie diese mit Schrauben und Muttern. Alle Teile des Sockels sollten mehr als 18 kg wiegen, um eine gewisse Standfestigkeit zu gewährleisten.

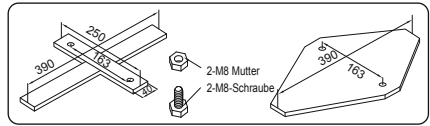

AUFBAUANWEISUNGEN

Den Richtigen Aufstellort Finden

Positionieren Sie die Filterpumpe auf einem stabilen und ebenen Untergrund. Eine falsche Höheneinstellung, sei es über oder unter dem Niveau des Pools, kann sowohl die Effizienz als auch die Lebensdauer der Pumpe negativ beeinflussen. Achten Sie darauf, dass sowohl der Pool als auch die Filterpumpe in einer Umgebung mit guter Wasserableitung und bequemem Zugang für eventuelle Wartungsarbeiten installiert werden. Vermeiden Sie es, die Filterpumpe an Orten aufzustellen, an denen sich Wasser stauen und ansammeln könnte.

Komponente & Benötigtes Werkzeug

Vergewissern Sie sich, dass sämtliche Teile, welche in diesem Karton enthalten sind, mit den in dieser Gebrauchsanweisung aufgelisteten Komponenten übereinstimmen. ☒
Vergewissern Sie sich nach dem Öffnen des Kartons, dass alle Komponenten des Geräts mit dem Modell übereinstimmen, welches Sie erworben haben. Überprüfen Sie ebenfalls, ob alle Teile unbeschädigt und vollständig sind. Sollten Sie beim Kauf beschädigte oder fehlende Teile feststellen, besuchen Sie bitte unsere Webseite bestwaycorp.com/support.

Aufbauanleitung

Um Installationsanweisungen zu erhalten, scannen Sie bitte den QR-Code auf der vorderen Umschlagseite dieser Gebrauchsanweisung oder folgen Sie den bebilderten Schritten im Inneren. Beachten Sie dass die Zeichnungen lediglich zur Veranschaulichung dienen und möglicherweise nicht unbedingt das tatsächliche Produkt widerspiegeln. Nicht maßstabsgetreu. ☒

Der Zusammenbau der Filterpumpe kann problemlos ohne die Verwendung von zusätzlichem Werkzeug erfolgen. Bitte beachten Sie dass Bestway® keine Haftung für Schäden am Pool übernimmt, die durch unsachgemäße Handhabung oder durch Missachtung dieser Gebrauchsanweisung verursacht wurden.

WICHTIGER HINWEIS: Stellen Sie vor dem Anbringen des Schlauchs sicher, dass die Dichtung ordnungsgemäß an der Pumpe angebracht wurde.

WICHTIGER HINWEIS: Achten Sie unbedingt darauf, dass die Anschlüsse frei von Verstopfungen sind.

WICHTIGER HINWEIS: Es ist äußerst wichtig, dass Sie die Filterpumpe niemals ohne Wasser laufen lassen. Stellen Sie sicher, dass sowohl der Einlass als auch der Auslass offen sind und vollständig unter Wasser liegen. Bevor Sie die Filterpumpe einschalten, führen Sie den Entlüftungsvorgang durch, wie er in der Gebrauchsanweisung abgebildet ist. ☒

FILTERPUMPE ENTLÜFTEN: Vergewissern Sie sich, dass Sie diese Schritte vor dem ersten Einschalten der Filterpumpe und nach jeder Wartung oder wenn die Pumpe längere Zeit nicht in Betrieb war, durchführen. Das regelmäßige Entlüften stellt sicher, dass die Pumpe effizient arbeitet und verhindert Schäden durch Luft im System.

WARTUNG

- Die Anweisungen enthalten spezifische Informationen zur Wartung und Pflege Ihres Produkts. Die Zeichnungen und Abbildungen in der Anleitung dienen lediglich der Veranschaulichung und können von Ihrem tatsächlichen Produkt abweichen. Nicht maßstabsgetreu. ☒
- Ziehen Sie vor Wartungsarbeiten jeglicher Art den Stecker.
- Zur Optimierung der Filterleistung sowie aus hygienischen Gründen empfehlen wir, die Filterkartusche alle zwei Wochen zu ersetzen.

DEMONTAGE & LAGERUNG

- Entfernen Sie sämtliches Zubehör und stellen Sie sicher, dass Filterpumpe, Schläuche und Filtermedien vor der Lagerung vollständig sauber und trocken sind. Ist dies nicht der Fall, kann es zur Bildung von Schimmel kommen.
- Entfernen und entsorgen Sie vor der Lagerung die Filterkartusche.
- Wir empfehlen dringend, die Filterpumpe vom Pool zu entfernen, wenn die Außentemperatur unter 10 °C liegt.
- Lagern Sie die Filterpumpe an einem trockenen Ort bei moderater Temperatur zwischen 10 und 38 °C.

GARANTIEBEDINGUNGEN

- Für Unterstützung und Produktregistrierung besuchen Sie uns unter www.bestwaycorp.com/support.



OMISTAJAN KÄSIKIRJA

58389/58675 Hmax 1,5 m Suodatinpumppu



Käy katsomassa Bestwayn YouTube-kanavaa

TURVALLISUUSTIEDOT

LUE JA NOUDATA KAUKKIA OHJEITA

Lue huolellisesti ja ymmärrä kaikki tämän käyttöoppaan tiedot ennen suodatinpumpun asennusta ja käyttöä. Nämä varoitukset, ohjeet ja turvallisuusohjeet koskevat yleisiä veden suodatinjärjestelmien riskejä, mutta ne eivät pysty kattamaan kaikkia riskejä ja vaaroja kaikissa tapauksissa. Ole aina varovainen, käytä tervettä järkeä ja hyvää arvostelukykyä, kun olet vedessä. Säilytä nämä tiedot myöhempää käyttöä varten.

Suodatinpumpun tyyppin mukaan sen mukana voidaan toimittaa myös alla mainitut tiedot. Säilytä ohjeet turvallisuudessa paikassa. Jos ohjeet ovat kadonneet, voit etsiä ne osoitteesta www.bestwaycorp.com/support.

VAROITUS

- Pumppu tulee suojata suojaerotusmuuntajalla tai vikavirtasuojalla (RCD), jonka toimintavirta ei ylitä 30 mA.
- Pumpun pistokkeen tulee sijaita vähintään 3,50 metrin päässä altaasta.
- Pumpppua ei voida käyttää, kun ihmisiä on altaassa.
- Virtajohtoa ei voi vaihtaa. Jos johto vaurioituu, laite on hävitettävä.
- Irrota laite aina verkkovirrasta ennen kokoamista, purkamista tai puhdistamista.
- Fyysisistä, henkisistä tai aistirajoitteista kärsivät tai kokemattomat tai tietotasoltaan rajoittuneet henkilöt voivat käyttää tätä tuotetta, jos he ovat saaneet opastusta tai ohjeita tuotteen turvalliseen käyttöön ja ymmärtävät siihen sisältyvät riskit.
- Lapset eivät saa leikkiä laitteella.
- Pumpppuja, joissa ei ole merkintää siitä, että ne on suojattu jäätymiseltä, ei tule jättää ulos sääolosuhteissa, joissa ne voisivat jäättyä.
- Jos laitetta ei käytetä pitkään aikaan, esim. talvella, se tulisi purkaa osiin ja säilyttää sisätiloissa.
- Laite on sijoitettava yli 2 metrin päähän altaasta. Sähköasennukset tulee tehdä kansallisten säännösten mukaisesti.
- Tuotteen asennuksen yhteydessä saa käyttää ainoastaan valmistajan toimittamia tai määrittämiä aineita.
- On olennaisen tärkeää tarkistaa, että imuaukot eivät ole estyneet.
- On suositeltavaa lopettaa suodatus suodatusjärjestelmän huoltotimenpenteiden aikana.
- Seuraa säännöllisesti suodattimen tukkeutumistasoa.
- Puhdistusta varten suositellaan viikottaista tarkastusta.
- Jotta altaan vesi pysyy kirkkaana, suositellaan suodatuksen käyttöä vähintään 8 tunnin ajan päivittäin.
- Vaurioituneiden osien tai osasarjojen vaihto mahdollisimman pian on tärkeää. Käytä ainoastaan osia, jotka tuotteen markkinoille tuomisesta vastaava henkilö on hyväksynyt.
- Kaikki suodattimet ja suodatinmateriaalit on tarkastettava säännöllisesti, jotta voidaan varmistaa, ettei hyvän suodatuksen estävää jätettä ole kertynyt. Myös käytettävä suodatinaaines on hävitettävä voimassa olevien säännösten tai lainsäädännön mukaisesti.
- Vesikierron asennus on tehtävä eurooppalaisten sekä kansallisten/paikallisten määräysten mukaisesti, etenkin silloin kun on kyse sähköön liittyvistä asioista. Venttiilin paikkaan, pumpun kokoon tai ritilän kokoon liittyvä muutos voi muuttaa virtausta ja nopeuttaa imua.
- Pistoke on oltava helpoppääsyisessä paikassa myös uima-altaan asentamisen jälkeen.
- Lue käyttöohje huolellisesti ja säilytä mahdollista tulevaa tarvetta varten.
- Jos ohjeet puuttuvat tai katoavat, ota yhteyttä Bestwayhin tai hae ne verkkosivustolta osoitteesta www.bestwaycorp.com

HÄVITTÄMINEN



Sähkölaitteita ei tule hävittää kotitalousjätteen mukana. Vie laite asianmukaiseen keräys- ja kierrätyspisteeseen. Tarkista kierrätysohjeet paikallisilta viranomaisilta tai jälleenmyyjältä.

TEKNISET TURVALLISUUSOHJEET

- Laitteen kanssa tulee käyttää maadoitettua virtalähdettä.
- Jatkojohtoja ei saa käyttää.
- Älä käytä allasta, jos suodatinpumppu on vaurioitunut.
- Älä hautaa johtoa. Sijoita johto siten, että ruohon- tai pensasleikkureista ja muista laitteista johtuvien vahinkojen riski on mahdollisimman pieni.
- Tämä pumppu on tarkoitettu käytettäväksi vain varastossa säilytettävien altaiden kanssa. Älä käytä kiinteästi asennettujen altaiden kanssa. Varastossa säilytettävä allas on rakennettu siten, että sen saa kätevästi purettua säilytyksen ajaksi ja koottua jälleen entiselleen. Kiinteästi asennettu allas on rakennettu maan sisään tai pinnalle tai rakennuksen sisään siten, että sitä ei voida helposti purkaa säilytystä varten.
- Pumpun käyttäminen sen kanssa yhteensopimattomalla sähkövirralla on vaarallista ja aiheuttaa pumpun täydellisen rikkoutumisen.
- Kun käytät työskentelyyn sähköä, katkaise sähkö katkaisimesta ja lukitse katkaisinkotelon luukku. Tämän tekemättä jättäminen voi kasvattaa sähköiskun, loukkaantumisen tai kuoleman vaaraa.
- Älä poista maadoituspiikkejä tai muokkaa pistoketta millään tavalla. Älä käytä sovitinpistokkeita. Ota yhteyttä valtuutettuun asentajaan, jos sinulla on kysymyksiä pistokkeen maadoituksesta.
- Käsittele pumppua varovasti. Älä kuljeta pumppua vetämällä tai kantamalla sitä sähköjohdosta. Älä koskaan irrota sähköjohtoa virtalähteestä vetämällä sähköjohdosta. Älä anna johdon hankautua muita esineitä vasten. Suodatinpumppua on suojeltava teräviltä esineiltä, öljyltä, liikkuvilta osilta ja kuumuudelta.
- Tuotteen saa huoltaa ja puhdistaa vain yli 18-vuotias aikuinen, joka ymmärtää sähköiskun vaarat.
- Jos sinulla on kysyttävää, ota yhteyttä pätevään sähköasentajaan.
- Jos pumpun tai kierrätysjärjestelmän laitteiden suhteen herää epäilyksiä, ota yhteyttä pätevään asentajaan tai valmistajaan/maahantuojaan/jälleenmyyjään.
- Noudata kaikkia käyttöohjeen turvallisuusvaatimuksia ja suosituksia.
- Ilmasto voi vaikuttaa suodatinpumpun toimintaan ja käyttöikään. Kylmät tai kuumat ajanjaksot sekä auringolle altistuminen voivat kuluttaa ja rasittaa pumppua tarpeettomasti. Suojaa pumppu mahdollisuuksien mukaan näiltä tekijöiltä.
- On tärkeää muistaa tarkistaa ennen pumpun irrottamista tai huoltamista, että tehdaskokoonpanoon kuuluvat pysäytintulpat korvaavat tulo- ja poistoporttien suodatimet.
- Älä lisää suodatinpumppuun kemikaaleja.
- Älä kytkä laitetta virtalähteeseen tai irrota sitä virtalähteestä, jos kädet ovat märät.
- Irrota laite aina pistorasiasista: satepäivinä, ennen puhdistusta tai muuta huoltoa ja kun jätät laitteen ilman valvontaa lomien ajaksi.
- Tuotetta ei ole tarkoitettu kaupalliseen käyttöön.

SÄILYTÄ NÄMÄ OHJEET

JALUSTAN KIINNITTÄMINEN

EN60335-2-41 TEST -standardin mukaisesti pumppu on ennen käyttöä kiinnitettävä pystysuuntaisesti maahan tai erityiseen puusta tai betonista valmistettuun jalustaan. Alustassa on oltava kaksi reikää, joiden halkaisija on 9 mm ja etäisyys toisistaan 163 mm. Aseta suodatinpumppu jalustalle ja kiinnitä pumppu jalustaan ruuveilla ja muttereilla. Jalustan kaikkien sen osien yhteispainon tulisi olla ainakin 18 kg, jotta pumppu ei pääse vahingossa kaatumaan.

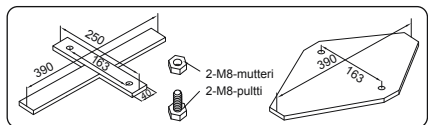

ASENNUSOHJEET

Oikean Paikan Valitseminen

Aseta pumppu tasaiselle ja kovalle maaperälle. Sen on oltava altaan pohjan tasolla. Suodatinpumpun käyttöikä tai teho voivat kärsiä, jos se sijoitetaan pohjaa alemmalle tai ylempälle tasolle. Allas ja suodatinpumppu on sijoitettava paikkaan, jossa veden poisto onnistuu ja huoltotoimien tekeminen on mahdollista toteuttaa helposti. Älä koskaan sijoita suodatinpumpua paikkaan, johon voi kerääntyä vettä.

Tarvittavat Osat ja Työkalut

Vertaa laatikossa olevia osia tässä käyttöoppaassa lueteltuihin osiin. 

Tarkista, että laitteen osat ovat sen mallin osia, jonka halusit ostaa. Jos havaitset ostohetkellä vaurioituneita tai puuttuvia osia, käy verkkosivustollamme osoitteessa bestwaycorp.com/support.

Kokoamisohjeet

Hae asennusohjeet skannaamalla etukannessa oleva QR-koodi tai noudata käyttöoppaan kuvia. Kuvat ovat vain viitteellisiä, eivätkä ne välttämättä vastaa todellista tuotetta. Kuvat eivät ole mittakaavassa. 

Suodatinpumpun voi kasata ilman lisätyökaluja. Bestway ei vastaa uima-altaalle koituneista vaurioista, jotka johtuvat väärästä käsittelystä tai näiden ohjeiden noudattamatta jättämisestä.

TÄRKEÄÄ: Varmista ennen letkun kiinnittämistä, että tiiviste on asennettu oikein pumppuun.

TÄRKEÄÄ: On erittäin tärkeää tarkistaa, että hydrauliliittimet eivät ole tukossa.

TÄRKEÄÄ: Älä kuivakäytä suodatinpumpua. Varmista, että sekä altaan sisääntulo että ulostulo ovat auki ja kokonaan veden peitossa. Suorita ilmanpoisto kuvan osoittamalla tavalla ennen kuin kytket suodatinpumpun päälle. 

ILMANPOISTOTOIMINTO: Poista järjestelmästä ilma ennen suodatinpumpun kytkemistä päälle ja aina huoltotoimenpiteen jälkeen näitä ohjeita noudattamalla. Ilmanpoiston jättäminen suorittamatta vaikuttaa merkittävästi tuotteen käyttöikään.

HUOLTO-OHJEET

- Katso huolto-ohjeet käyttöoppaassa olevista kuvista. Kuvat ovat vain viitteellisiä, eivätkä ne välttämättä vastaa todellista tuotetta. Kuvat eivät ole mittakaavassa. 
- Varmista, että suodatinpumpun pistoke on irrotettu pistorasiasta, ennen minkään kunnossapitotyön suorittamista.
- Suodatinpatruuna suositellaan vaihdettavaksi uuteen kahden viikon välein. Näin voit optimoida suodatinpumpun toimintatehon ja hygieenisuuden.

PURKAMIS- JA SÄILYTYSOHJEET

- Irrota kaikki lisälaitteet ja varmista, että suodatinpumppu, letkut ja roskasihdit ovat täysin puhtaat ja kuivat ennen varastointia. Jos kaikki osat eivät ole täysin kuivia, seurauksena voi olla hometta.
- Irrota ja hävitä suodatinpatruuna ennen varastointia.
- On erittäin suositeltavaa purkaa suodatinpumppu osiin, kun ympäristön lämpötila on alle 10 °C / 50°F.
- Säilytä suodatinpumpua kuivassa paikassa, jonka lämpötila on 10–38 °C / 50–100°F.

TAKUUEHDOT

- Lisätietoja tuesta ja tuotteiden rekisteröinnistä on osoitteessa bestwaycorp.com/support.



GEBRUIKERSHANDLEIDING

58389/58675 Hmax 1,5m Filterpomp



Bezoek het Bestway YouTube kanaal

VEILIGHEIDSINFORMATIE

LEES EN VOLG ALLE INSTRUCTIES

Lees, begrijp en volg alle informatie in deze gebruikershandleiding zorgvuldig voordat u de filterpomp installeert en gebruikt. Deze waarschuwingen, instructies en veiligheidsrichtlijnen behandelen enkele veelvoorkomende risico's van waterfiltersystemen, maar ze kunnen niet alle mogelijke risico's en gevaren dekken. Wees altijd voorzichtig en gebruik gezond verstand wanneer u gebruik maakt van enige wateractiviteit. Bewaar deze informatie voor toekomstig gebruik. Bovendien kan de volgende informatie verkregen worden afhankelijk van het pompfilter type. Bewaar de instructies op een veilige plaats. Indien er instructies ontbreken, kunt u deze opzoeken op de website www.bestwaycorp.com/support.

WAARSCHUWING

- De pomp moet gevoed worden door een scheidingstransformator of wordt gevoed via een aardlekschakelaar (RCD) met een nominale reststroom van niet meer dan 30 mA.
- De stekker van de pomp moet minimaal 3,50 m verwijderd zijn van het zwembad.
- De pomp kan niet worden gebruikt terwijl er mensen in het zwembad zijn.
- Het netsnoer kan niet vervangen worden. Als het snoer beschadigd is, moet het apparaat worden weggegooid.
- Koppel altijd het apparaat los van het stroomnet alvorens de montage, demontage of reiniging.
- Apparaten kunnen gebruikt worden door personen met verminderde fysieke, zintuiglijke of mentale mogelijkheden of gebrek aan ervaring en kennis, indien ze onder toezicht staan of instructies hebben gekregen over het veilige gebruik van het apparaat en de mogelijke gevaren ervan begrijpen.
- Kinderen mogen niet met het apparaat spelen.
- Pompen zonder aanduiding dat zij tegen de gevolgen van bevriezing zijn beschermd, mogen bij vorst niet buiten staan.
- Wanneer het toestel lange tijd niet gebruikt wordt, zoals in de winter, dient de zwembadset gedemonteerd te worden en binnen opgeborgen te worden.
- Het apparaat moet op meer dan 2 m afstand van het zwembad worden geplaatst. Elektrische apparaten moeten de nationale bedradingsregels volgen.
- Alleen de media die door de fabrikant zijn geleverd of gespecificeerd, mogen bij de productinstallatie worden gebruikt.
- Het is essentieel om te controleren of de aanzuigopeningen niet verstopt zijn.
- Het wordt aangeraden om de filtratie te stoppen tijdens het onderhoud aan het filtersysteem.
- Controleer regelmatig het verstoppingsniveau van de filter.
- Voor de reiniging wordt een wekelijkse controle aanbevolen.
- Een minimale dagelijkse filtratie duurtijd van 8 uur wordt aanbevolen om helder zwembadwater te garanderen.
- Het is essentieel om elk beschadigd element of set elementen zo snel mogelijk te vervangen. Gebruik alleen onderdelen die zijn goedgekeurd door de persoon die verantwoordelijk is voor het op de markt brengen van het product.
- Alle filters en filtermedia moeten regelmatig worden geïnspecteerd om er zeker van te zijn dat er zich geen vuil ophoopt, waardoor een goede filtratie wordt verhinderd. De verwijdering van gebruikte filtermedia moet ook in overeenstemming zijn met de toepasselijke regelgeving/wetgeving.
- De installatie van de watercirculatie moet voldoen aan de Europese en nationale/lokale regelgeving, vooral als het gaat om elektrische problemen. Enige verandering van kleppositie, pomp grootte, rooster grootte kan een verandering van de stroom veroorzaken en de zuig snelheid kan worden verhoogd.
- Het is noodzakelijk om de stekker toegankelijk te hebben na installatie van het zwembad.
- Lees de gebruiksaanwijzing aandachtig door en bewaar deze voor toekomstig gebruik.
- Als de instructies ontbreken, neem dan contact op met Bestway of zoek ernaar op de website: www.bestwaycorp.com

WEGDOEN



Elektrische producten mogen niet met het huisvuil worden weggegooid. Gelieve te recyclen waar faciliteiten aanwezig zijn. Neem contact op met uw plaatselijke overheid of winkelier voor recycling advies.

TECHNISCHE VEILIGHEIDSINSTRUCTIES

- Het apparaat moet worden gevoed door een geaarde stroombron.
- Verlengsnoeren mogen niet gebruikt worden.
- Gebruik het zwembad niet in geval van schade aan de filterpomp.
- Begraaf het snoer niet. Lokaliseer het snoer om schade door grasmaaiers, heggenscharen en andere apparatuur tot een minimum te beperken.
- Deze pomp is alleen voor gebruik met opbergbare zwembaden. Niet gebruiken met permanent geïnstalleerde zwembaden. Een opbergbaar zwembad is zo geconstrueerd dat het gemakkelijk kan worden gedemonteerd voor opslag en weer in zijn oorspronkelijke staat kan worden hersteld. Een permanent geïnstalleerd zwembad wordt zodanig in of op de grond of in een gebouw gebouwd dat het niet gemakkelijk kan worden gedemonteerd voor opslag.
- Het gebruik van de pomp met een ongeëvenaarde elektrische voeding is gevaarlijk en zal leiden tot een catastrofale storing van de pomp.
- Schakel de stroom uit bij de stroomonderbreker en de deur van de vergrendelschakelaar wanneer u met elektriciteit werkt. Als u dit niet doet, neemt het risico op schokken, letsel en mogelijk overlijden toe.
- Verwijder de aardingspin niet en wijzig de stekker op geen enkele manier. Gebruik geen adapterstekkers. Raadpleeg een gekwalificeerde elektricien voor vragen over de geldigheid van de aarding van uw stekker.
- Ga voorzichtig om met de pomp. Trek of draag de pomp niet aan het netsnoer. Trek nooit een stekker uit het stopcontact door aan het netsnoer te trekken. Houd het snoer vrij van schade. Scherpe voorwerpen, olie, bewegende delen en hitte mogen nooit worden blootgesteld aan de filterpomp.
- Reiniging en gebruikersonderhoud moeten worden uitgevoerd door een volwassene ouder dan 18 jaar die bekend is met het risico van elektrische schokken.
- Raadpleeg bij vragen een gekwalificeerde elektricien.
- Neem bij twijfel over de pomp of eventuele circulatie producten contact op met een gekwalificeerde installateur, of de fabrikant/importeur/distributeur.
- Let op alle veiligheidsseisen en aanbevelingen beschreven in de handleiding.
- Atmosferische omstandigheden kunnen de prestaties en levensduur van uw filterpomp beïnvloeden. Onnodige slijtage kan optreden tijdens periodes van koude, hitte en blootstelling aan de zon. Bescherm de pomp indien mogelijk tegen deze omstandigheden.
- Het is belangrijk om ervoor te zorgen dat de in de fabriek uitgeruste stoppluggen voor de inlaat- en uitlaatpoorten de schermen vervangen voordat wordt geprobeerd de pomp te verwijderen of er onderhoud aan te plegen.
- Voeg geen chemicaliën toe aan de filterpomp.
- Sluit het apparaat niet aan of trek de stekker niet uit het stopcontact als uw hand nat is.
- Haal altijd de stekker uit het stopcontact: op regenachtige dagen, voor reiniging of ander onderhoud, en wanneer u het onbeheerd achterlaat op vakantie.
- Dit product is niet bedoeld voor commercieel gebruik.

BEWAAR DEZE INSTRUCTIES

EEN BASIS BEVESTIGEN

EN60335-2-41 TEST standaard vereist dat de filterpomp vóór gebruik verticaal op de grond of op een basis van hout of beton wordt bevestigd. Er moeten twee gaten met een diameter van 9 mm op de basis zijn, met een tussenruimte van 163 mm. Zet de filterpomp op de basis en bevestig ze aan elkaar door de bouten en moeren vast te draaien. Alle basisonderdelen moeten minimaal meer dan 18 kg wegen om te voorkomen dat de pomp per ongeluk valt.

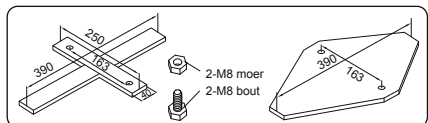

INSTALLATIE-INSTRUCTIES

De Juiste Locatie Kiezen

Plaats de filterpomp op een stevige en vlakke ondergrond; het moet op hetzelfde niveau worden geplaatst als de basis van het zwembad. Als de filterpomp zich in een hogere of lagere positie bevindt dan de bodem van het zwembad, kunnen de prestaties en de levensduur van de filterpomp in gevaar komen. Het zwembad en de filterpomp moeten worden geplaatst in een gebied met adequate afvoermogelijkheden en gemakkelijke toegang voor onderhoud. Plaats de filterpomp nooit in een ruimte waar zich water kan verzamelen.

Onderdelen & Benodigd Gereedschap

Vergelijk de onderdelen in uw doos met de onderdelenlijst in deze handleiding. 

Controleer dat de onderdelen het model vertegenwoordigen dat u van plan was te kopen. In het geval van beschadigde of ontbrekende onderdelen op het moment van aankoop, bezoek dan onze website bestwaycorp.com/support.

Montageinstructies

Voor installatie-instructies, scan de QR-code die op de voorkant van de verpakking geprint is, of volg de instructies in de handleiding. Tekeningen zijn enkel ter illustratie. Ze geven mogelijk niet het werkelijke product weer. Niet op schaal. 

Montage van deze filterpomp kan zonder extra gereedschap gedaan worden. Bestway is niet verantwoordelijke voor schade aan het zwembad door verkeerd gebruik of het niet opvolgen van deze instructies.

BELANGRIJK: Controleer dat de pakking goed op de pomp is aangebracht, alvorens u de slang aansluit.

BELANGRIJK: Het is noodzakelijk om te controleren dat de hydraulische aansluitingen niet geblokkeerd zijn.

BELANGRIJK: Laat de filterpomp niet werken zonder water. Controleer dat zowel de in- en uitlaat van het zwembad open zijn en volledig onderwater staan. Voer de luchtverwijdering acties uit zoals afgebeeld, voordat u de filterpomp inschakelt. 

LUCHTVERWIJDERING ACTIES: Volg deze stappen om lucht te verwijderen alvorens u de filterpomp inschakelt, evenals na elk onderhoud. Indien u dit niet doet, kan dit de levensduur van het product ernstig beïnvloeden.

ONDERHOUDSINSTRUCTIES

- Voor onderhoudsinstructies, volg de geïllustreerde stappen in de handleiding. Tekeningen zijn enkel ter illustratie. Ze geven mogelijk niet het werkelijke product weer. Niet op schaal. 
- Zorg ervoor dat de filterpomp is losgekoppeld voordat er onderhoud wordt gepleegd.
- Om de prestaties van de filterpomp te optimaliseren en om hygiënische redenen, raden we aan om de filterpatroon elke twee weken te vervangen door een nieuwe.

DEMONTAGE & OPBERGING INSTRUCTIES

- Verwijder alle accessoires; zorg ervoor dat de filterpomp, slangen en vuilschermen volledig schoon en droog zijn voordat u ze opbergt. Als niet alle onderdelen volledig droog zijn, kan er schimmel ontstaan.
- Alvorens opslag de filterpatroon verwijderen en weggoien.
- We raden ten eerste aan om de filterpomp te demonteren wanneer de omgevingstemperatuur lager is dan 10°C / 50°F.
- Bewaar de filterpomp op een droge plaats met een matige temperatuur tussen 10°C / 50°F en 38°C / 100°F.

GARANTIEVOORWAARDEN

- Voor hulp en productregistratie, bezoek bestwaycorp.com/support.



MANUALE D'USO

58389/58675 Pompa filtro Hmax 1,5 m



Visita il canale YouTube Bestway

INFORMAZIONI SULLA SICUREZZA

SI PREGA DI LEGGERE E SEGUIRE TUTTE LE ISTRUZIONI RIPORTATE DI SEGUITO

Si prega di leggere e attenersi a tutte le informazioni contenute in questo manuale utente prima di installare e utilizzare la pompa di filtraggio. Queste avvertenze, istruzioni e linee guida di sicurezza riguardano alcuni dei rischi più comuni nell'uso dei sistemi di filtrazione delle acque, ma non possono necessariamente includere tutti i possibili rischi e pericoli. È opportuno usare sempre cautela e buon senso nello svolgere qualsiasi attività in acqua. Si prega di conservare queste istruzioni per l'uso futuro, tenendo inoltre presente che le informazioni possono variare a seconda del modello di pompa acquistata. Conservare le istruzioni in un luogo sicuro. Qualora non fossero più disponibili, per qualsiasi ragione, effettuare una ricerca sul sito Web www.bestwaycorp.com/support.

AVVERTENZA

- La pompa deve essere alimentata tramite un trasformatore di isolamento o un dispositivo di corrente residua (RCD) con una corrente di funzionamento residua non superiore a 30mA.
- La distanza minima fra la spina della pompa e la piscina non deve essere inferiore ai 3,50 m.
- La pompa non può essere utilizzata mentre la piscina è occupata.
- Il cavo di alimentazione non può essere sostituito. Qualora il cavo venisse danneggiato, tutta l'apparecchiatura dovrà essere rottamata.
- Si prega di scollegare sempre il dispositivo dall'alimentazione elettrica prima di procedere all'assemblaggio, disassemblaggio o alla pulizia.
- Questi dispositivi possono essere utilizzati da persone con ridotte capacità fisiche, sensoriali o mentali o prive di esperienza e conoscenza, a patto che vengano sorvegliate o siano state istruite sull'utilizzo sicuro del dispositivo e ne comprendano i pericoli connessi.
- I bambini non devono giocare con il dispositivo.
- Le pompe e dispositivi non esplicitamente classificati come aventi protezione dagli effetti del gelo, non devono essere lasciati all'aperto quando le temperature scendono al di sotto dello zero.
- Qualora il dispositivo non venga utilizzato per un lungo periodo, ad esempio in inverno, il set piscina dovrebbe essere smontato e conservato al coperto.
- Il dispositivo deve essere posizionato a più di 2 m di distanza dalla piscina. Le operazioni di installazione devono essere effettuate nel rispetto dei regolamenti nazionali sui cablaggi.
- Utilizzare solo le istruzioni e risorse fornite o indicate dal produttore per l'installazione del presente prodotto.
- È indispensabile verificare che le bocchette di aspirazione non siano ostruite.
- Si consiglia di interrompere la filtrazione durante le operazioni di manutenzione sull'impianto di filtrazione stesso.
- Monitorare regolarmente il livello di intasamento del filtro.
- Si consiglia di controllare ed eventualmente pulire il filtro a cadenza settimanale.
- Il sistema di filtrazione dovrebbe essere attivato per un minimo di 8 ore al giorno al fine di mantenere la limpidezza dell'acqua.
- È essenziale sostituire quanto prima qualsiasi componente o gruppo di componenti danneggiati. Utilizzare solo ricambi approvati dal produttore/distributore o rivenditore.
- Tutti i filtri e i mezzi di filtrazione devono essere ispezionati con regolarità onde evitare l'accumulo di detriti che potrebbero impedire una filtrazione ottimale. Lo smaltimento di qualsiasi mezzo filtrante dovrà avvenire in conformità con i regolamenti/le normative applicabili.
- L'impianto di circolazione dell'acqua deve essere conforme alle normative europee e nazionali/locali, in particolare per quanto concerne tutti gli aspetti relativi ai dispositivi elettrici. Qualsiasi cambiamento nella posizione della valvola, dimensione della pompa, dimensione della griglia può influire sul flusso dell'acqua e causare l'aumento della velocità di aspirazione.
- È necessario che la spina si trovi in una posizione facilmente accessibile anche successivamente all'installazione della pompa.
- Leggere attentamente il manuale di istruzioni e conservarlo per riferimenti futuri.
- In assenza di istruzioni, si prega di contattare Bestway o effettuare una ricerca sul sito Web: www.bestwaycorp.com

SMALTIMENTO



Le apparecchiature elettriche non devono essere smaltite insieme ai rifiuti domestici. Si prega di riciclare laddove esistano strutture adeguate. Per maggiori informazioni in merito, contattare le autorità locali o il proprio rivenditore.

ISTRUZIONI TECNICHE DI SICUREZZA

- Il dispositivo deve essere alimentato tramite una presa dotata messa a terra.
- Vietato utilizzare prolunghe.
- Non utilizzare la piscina in caso di danni alla pompa di filtraggio.
- Non interrare il cavo. Posizionare il cavo in modo da ridurre al minimo il pericolo di contatto con tosaerba, tagliasiepi e simili.
- Questo prodotto deve essere utilizzato solo con piscine smontabili. È vietato l'utilizzo con piscine installate in modo permanente (ad es. piscine interrate o semi-interrate). Una piscina non permanente è progettata in modo da poter essere facilmente smontata e conservata altrove, per poi essere rimontata come in origine alla bisogna. Una piscina installata in modo permanente può essere completamente o parzialmente interrata o essere stata realizzata all'interno di un edificio; pertanto, non può essere smontata e immagazzinata.
- Utilizzare la pompa con una fornitura elettrica inadeguata è pericoloso e potrebbe causare il guasto catastrofico della pompa stessa.
- Quando si lavora con l'elettricità, disattivare l'alimentazione elettrica dall'interruttore di circuito e bloccare lo sportello dell'interruttore. La mancata osservanza di queste precauzioni comporta un aumento del rischio di scosse elettriche, lesioni e perfino pericolo di morte.
- Non rimuovere il terminale di messa a terra né modificare in alcun modo la spina. Non utilizzare adattatori.
- Consultare un elettricista qualificato per qualsiasi domanda relativa alla conformità della messa a terra della spina.
- Maneggiare la pompa con cura. Non tirare o cercare di trasportare la pompa trascinandola per il cavo di alimentazione. Non staccare mai una spina dalla presa tirando il cavo di alimentazione. Evitare l'abrasione del cavo. La pompa di filtraggio non dovrebbe mai venire a contatto con oggetti appuntiti, sostanze oleose, parti in movimento, o essere esposta a fonti di calore.
- La pulizia e la manutenzione devono essere eseguite da un adulto di età superiore a 18 anni che sia consapevole del rischio di scosse elettriche.
- Consultare un elettricista qualificato per qualsiasi domanda.
- In caso di dubbi sulla manutenzione o gestione della pompa contattare un installatore qualificato, oppure il produttore/importatore/distributore.
- Attenersi a tutti i requisiti di sicurezza e le raccomandazioni incluse nel presente manuale.
- Le condizioni atmosferiche possono influenzare le prestazioni e la longevità della pompa di filtraggio. L'usura non necessaria può essere causata da temperature estreme, escursioni termiche ed prolungata esposizione ai raggi solari. Si prega di fare il possibile per sistemare la pompa al riparo da tali condizioni ambientali.
- È importante accertarsi di aver sostituito i prefiltri con i tappi di chiusura forniti dal produttore per gli ingressi e le uscite della pompa prima di spostarla o effettuarne la manutenzione.
- Non aggiungere sostanze chimiche nella pompa di filtraggio.
- Non collegare o scollegare il dispositivo con le mani bagnate.
- Scollegare sempre il dispositivo nei seguenti casi: giorni di pioggia, prima di pulirlo o effettuare altre operazioni di manutenzione, e in caso lo si debba lasciare incustodito durante le festività/vacanze.
- Questo prodotto non è destinato all'uso commerciale.

CONSERVARE QUESTE ISTRUZIONI

FISSARE LA POMPA A UNA BASE

La norma EN60335-2-41 TEST prevede che la pompa di filtraggio venga fissata verticalmente a terra o su una base in legno o cemento prima dell'utilizzo. La base dovrebbe essere dotata di due fori del diametro di 9 mm, a una distanza di 163 mm l'uno dall'altro. Posizionare la pompa di filtraggio sulla base e saldarla alla stessa serrando con cura i bulloni e i dadi. Il peso minimo di tutte le parti della base deve essere superiore a 18 kg per evitare che la pompa cada accidentalmente.

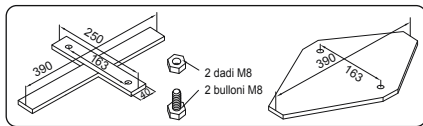

ISTRUZIONI PER L'INSTALLAZIONE

Scelta Della Posizione Adatta

Posizionare la pompa di filtraggio su un terreno solido e piano; il punto scelto deve risultare allo stesso livello della base della piscina. Posizionare la pompa di filtraggio più in alto o in basso rispetto alla base della piscina, potrebbe comprometterne le prestazioni e la durata. La piscina e la pompa di filtraggio devono essere posizionate in una zona con adeguato drenaggio e di facile accesso per le operazioni di manutenzione. Non posizionare mai la pompa in un'area in cui potrebbero crearsi accumuli di acqua.

Componenti E Attrezzi Necessari

Confrontare i componenti inclusi nelle confezioni con l'elenco presente nel manuale. 

Verificare che corrispondano al modello che si intendeva acquistare. In presenza di componenti danneggiati o mancanti al momento dell'acquisto, visitare il sito bestwaycorp.com/support.

Istruzioni di Assemblaggio

Per le istruzioni di installazione, scansionare il codice QR stampato sulla copertina o seguire le illustrazioni all'interno del manuale. Le immagini sono solo a scopo illustrativo e potrebbero non rispecchiare il prodotto reale. Non in scala. 

L'assemblaggio di questa pompa può essere completato senza attrezzi aggiuntivi. Bestway non è responsabile per eventuali danni alla piscina che derivino da un'impropria utilizzazione della pompa o della mancata osservanza di queste istruzioni.

IMPORTANTE: Prima di collegare il tubo, assicurarsi che la guarnizione sia stata installata correttamente sulla pompa.

IMPORTANTE: è indispensabile verificare che i connettori idraulici non siano ostruiti

IMPORTANTE: non far funzionare a secco la pompa di filtraggio. Assicurarsi che sia l'ingresso che l'uscita della piscina siano aperti e completamente sommersi dall'acqua. Prima di accendere la pompa, procedere a spurgare l'aria come illustrato. 

SPURGO DELL'ARIA: seguire questi passaggi per spurgare l'aria prima di accendere la pompa di filtraggio e dopo aver effettuato qualsiasi operazione di manutenzione. La mancata esecuzione di questa procedura compromette notevolmente la durata del prodotto.

ISTRUZIONI PER LA MANUTENZIONE

- Per le istruzioni di manutenzione, fare riferimento ai passaggi illustrati all'interno del manuale. Le immagini sono solo a scopo illustrativo e potrebbero non rispecchiare il prodotto reale. Non in scala. 
- Assicurarsi che la pompa sia scollegata dall'alimentazione prima di effettuare qualsiasi operazione di manutenzione.
- Per ottimizzare le prestazioni della pompa e per motivi igienico-sanitari, si consiglia di sostituire la cartuccia filtrante ogni due settimane.

ISTRUZIONI PER IL DISASSEMBLAGGIO E LA CONSERVAZIONE

- Rimuovere tutti gli accessori; assicurarsi che la pompa filtro, i tubi flessibili e i prefiltri siano completamente puliti e asciutti prima di metterli via, onde evitare la formazione di muffe.
- Rimuovere e smaltire la cartuccia del filtro prima di mettere via la pompa.
- Si consiglia vivamente di smontare la pompa a una temperatura ambiente inferiore ai 10°C / 50°F.
- Conservare la pompa in un luogo asciutto a una temperatura moderata compresa tra i 10°C / 50°F e i 38°C / 100°F.

TERMINI DI GARANZIA

- Per ricevere assistenza o registrare il prodotto, visitare il sito bestwaycorp.com/support.



MANUEL DE L'UTILISATEUR

58389/58675 Pompe de filtration Hmax 1,5 m



Visitez la chaîne YouTube de Bestway

CONSIGNES DE SÉCURITÉ

LISEZ ET SUIVEZ TOUTES LES INSTRUCTIONS

Lisez attentivement, prenez en compte et suivez toutes les informations de ce manuel d'utilisation avant d'installer et d'utiliser la pompe de filtration. Ces mises en garde, instructions et consignes de sécurité traitent de certains risques courants liés aux systèmes de filtration, mais ils ne peuvent en aucun cas couvrir tous les risques et dangers. Prenez toujours des précautions et faites preuve de bon sens quand vous pratiquez des activités aquatiques. Conservez ces informations pour une utilisation ultérieure. De plus, les informations suivantes peuvent être fournies en fonction du type de pompe de filtration. Conservez ces instructions dans un endroit sûr. Si une instruction est manquante, recherchez-la sur le site web. www.bestwaycorp.com/support.

ATTENTION

- La pompe doit être alimentée par un transformateur d'isolation ou un dispositif différentiel à courant résiduel (DDR) ayant un courant résiduel nominal ne dépassant pas 30 mA.
- La prise de la pompe doit se trouver à au moins 3,50 m de la piscine.
- La pompe ne peut pas être utilisée lorsque des personnes se trouvent dans la piscine.
- Le cordon d'alimentation ne peut pas être remplacé. Si le cordon est endommagé, l'appareil doit être mis au rebut.
- Toujours débrancher l'appareil avant de le monter, de le démonter ou de le nettoyer.
- Les appareils peuvent être utilisés par des personnes dont les capacités physiques, sensorielles ou mentales sont réduites ou qui manquent d'expérience et de connaissances si elles ont reçu une supervision ou des instructions concernant l'utilisation de l'appareil en toute sécurité et si elles comprennent les risques encourus.
- Les enfants ne doivent pas jouer avec l'appareil.
- Les pompes ne portant pas l'indication selon laquelle elles sont protégées contre l'effet du gel ne doivent pas être laissées à l'extérieur pendant les périodes de gel.
- Lorsque l'appareil n'est pas utilisé pendant une longue période, par exemple en hiver, le kit piscine doit être démonté et stocké en intérieur.
- L'appareil doit être placé à plus de 2 m de la piscine. Les installations électriques doivent suivre les règles de câblage nationales.
- Seuls les supports fournis ou spécifiés par le fabricant doivent être utilisés pour l'installation du produit.
- Il est essentiel de vérifier que les orifices d'aspiration ne sont pas obstrués.
- Il est conseillé d'arrêter la filtration lors des opérations d'entretien du système de filtration.
- Surveillez régulièrement le niveau de remplissage du filtre.
- Une vérification hebdomadaire est recommandée pour le nettoyage.
- Une durée minimale de fonctionnement de la filtration de 8 heures par jour est recommandée pour garantir une eau de piscine claire.
- Il est essentiel de changer tout élément ou ensemble d'éléments endommagés le plus rapidement possible. N'utilisez que des pièces approuvées par la personne responsable de la mise sur le marché du produit.
- Tous les filtres et les dispositifs filtrants doivent être inspectés régulièrement pour s'assurer qu'il n'y a pas d'accumulation de débris empêchant une bonne filtration. L'élimination de tout dispositif filtrant usagé doit également être conforme aux réglementations/législation en vigueur.
- L'installation du système de filtration d'eau doit être conforme aux réglementations européennes, nationales et locales, notamment en ce qui concerne les questions électriques. Toute modification de la position de la vanne, de la taille de la pompe, de la taille de la grille peut entraîner une modification du débit et la vitesse d'aspiration peut s'en trouver augmentée.
- La prise doit être accessible après l'installation de la piscine.
- Veuillez lire attentivement le manuel d'instructions et le conserver pour toute référence ultérieure.
- Si le manuel d'instruction est perdu, veuillez contacter Bestway ou le rechercher sur le site web www.bestwaycorp.com

ÉLIMINATION



Les produits électriques ne doivent pas être jetés avec les ordures ménagères. Veuillez jeter le produit dans les installations de collecte dédiées. Consultez la réglementation en vigueur ou votre revendeur pour obtenir des conseils de recyclage.

INSTRUCTIONS TECHNIQUES DE SÉCURITÉ

- L'appareil doit être alimenté par une source de courant mise à la terre.
- Les rallonges électriques ne peuvent pas être utilisées.
- En cas d'endommagement de la pompe de filtration, n'utilisez pas la piscine.
- Ne pas enterrer le cordon. Placez le cordon de manière à minimiser les problèmes provoqués par des tondeuses, taille-haies ou autre équipement.
- Cette pompe est destinée à être utilisée avec des piscines hors sol uniquement. Ne pas utiliser avec des piscines installées de façon permanente. Une piscine hors sol est construite de manière à pouvoir être facilement démontée pour être stockée et remontée dans son intégrité initiale. Une piscine installée en permanence est construite dans ou sur le sol ou dans un bâtiment de telle sorte qu'elle ne peut pas être facilement démontée pour être entreposée.
- L'utilisation de la pompe avec une alimentation électrique non adaptée est dangereuse et entraînera une panne grave de la pompe.
- Lorsque vous travaillez avec l'électricité, coupez le courant électrique au niveau du disjoncteur et verrouillez la porte du disjoncteur. Ne pas respecter cette consigne entraîne un risque accru d'électrocution, de blessure et éventuellement de décès.
- Ne pas retirer la broche de mise à la terre ni modifier la fiche de quelque façon que ce soit. N'utilisez pas d'adaptateurs pour les fiches électriques. Consultez un électricien qualifié pour toute question relative à la validité de la mise à la terre de votre fiche.
- Manipulez la pompe avec précaution. Ne tirez pas ou ne portez pas la pompe par le cordon d'alimentation. Ne retirez jamais une fiche de la prise en tirant sur le cordon d'alimentation. Veillez à ce que le cordon ne soit pas abîmé. La pompe de filtration ne doit jamais être mise en contact avec des objets tranchants, des hydrocarbures, des pièces mobiles et la chaleur.
- Le nettoyage et l'entretien par l'utilisateur doivent être effectués par un adulte de plus de 18 ans connaissant les risques d'électrocution.
- Consultez un électricien qualifié pour toute question.
- En cas de doute sur la pompe ou tout autre dispositif de circulation d'eau, contactez un installateur qualifié, ou le fabricant/importateur/distributeur.
- Respectez toutes les obligations et recommandations de sécurité décrites dans le manuel.
- Les conditions atmosphériques peuvent affecter les performances et la durée de vie de votre pompe de filtration. Une usure inutile peut se produire pendant les périodes de froid, de chaleur et d'exposition au soleil. Dans la mesure du possible, mettez la pompe à l'abri de ces éléments.
- Il est important de s'assurer que les bouchons d'obturation installés en usine sur les orifices d'entrée et de sortie remplacent les tamis avant de procéder à la dépose ou à l'entretien de la pompe.
- Ne pas ajouter de produits chimiques dans la pompe de filtration.
- Ne branchez ou ne débranchez pas l'appareil si votre main est mouillée.
- Débranchez toujours l'appareil : les jours de pluie, avant le nettoyage ou tout autre entretien, et si vous le laissez sans surveillance pendant les vacances.
- Ce produit n'est pas destiné à un usage commercial.

CONSERVEZ CES INSTRUCTIONS

FIXATION D'UNE BASE

La norme EN60335-2-41 TEST exige que la pompe de filtration soit fixée verticalement sur le sol ou sur une base en bois ou en béton avant d'être utilisée. Il doit y avoir deux trous de 9 mm de diamètre sur la base, l'espace entre eux devant être de 163 mm. Placez la pompe de filtration sur la base et attachez-les ensemble en fixant les boulons et les écrous. Toutes les pièces de la base doivent peser au moins plus de 18 kg pour éviter que la pompe ne tombe accidentellement.

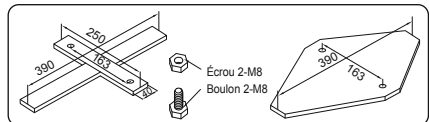

INSTRUCTIONS D'INSTALLATION

Choix de L'emplacement Approprié

Placez la pompe de filtration sur un sol solide et plat ; elle doit être positionnée au même niveau que la base de la piscine. Si la pompe de filtration se trouve dans une position plus haute ou plus basse que base de la piscine, les performances et la durée de vie de la pompe de filtration peuvent être altérées. La piscine et la pompe de filtration doivent être placées dans une zone avec un drainage adéquat et un accès facile pour les opérations d'entretien. Ne placez jamais la pompe de filtration dans un endroit où l'eau peut s'accumuler.

Pièces Détachées et Outils Nécessaires

Comparez les pièces contenues dans votre carton aux pièces répertoriées dans ce manuel.  Vérifiez que les pièces de l'équipement correspondent au modèle que vous avez acheté. Si des pièces sont endommagées ou manquantes au moment de l'achat, visitez notre site web bestwaycorp.com/support.

Instructions de Montage

Pour les instructions d'installation, scannez le code QR imprimé sur le liner ou suivez les illustrations à l'intérieur du manuel. Les dessins ne sont donnés qu'à titre d'illustration. Ils sont susceptibles de ne pas refléter le produit réel. Pas à l'échelle. 

L'assemblage de la pompe de filtration peut être réalisé sans outils supplémentaires. Bestway n'est pas responsable des dommages causés à la piscine en raison d'une mauvaise manipulation ou du non-respect de ces instructions.

IMPORTANT : Avant de fixer le tuyau, assurez-vous que le joint a été correctement installé sur la pompe.

IMPORTANT : Il est impératif de vérifier que les connecteurs hydrauliques ne sont pas obstrués.

IMPORTANT : Ne faites pas fonctionner la pompe de filtration à cartouche à sec. Assurez-vous que l'arrivée d'eau et la sortie d'eau de la piscine sont ouvertes et entièrement immergées. Avant de mettre en marche la pompe de filtration, effectuez l'opération d'évacuation de l'air comme indiqué. 

OPÉRATION D'ÉVACUATION DE L'AIR : Pour évacuer l'air avant la mise en marche de la pompe de filtration et après chaque opération d'entretien, procédez comme suit. Si vous ne procédez pas à cette opération, la durée de vie du produit s'en trouvera fortement affectée.

INSTRUCTIONS D'ENTRETIEN

- Pour l'entretien, se référer aux étapes illustrées dans le manuel. Les dessins ne sont donnés qu'à titre d'illustration. Ils sont susceptibles de ne pas refléter le produit réel. Pas à l'échelle. 
- Assurez-vous que la pompe de filtration est débranchée avant tout entretien.
- Pour optimiser les performances de la pompe de filtration et pour des raisons d'hygiène, nous suggérons de remplacer la cartouche de filtration par une nouvelle toutes les deux semaines.

DÉMONTAGE ET INSTRUCTIONS DE STOCKAGE

- Retirez tous les accessoires ; assurez-vous que la pompe de filtration, les tuyaux et les grilles à débris sont totalement propres et secs avant le stockage. Si toutes les pièces ne sont pas complètement sèches, des moisissures peuvent apparaître.
- Avant le stockage, retirez et éliminez la cartouche de filtration.
- Nous recommandons fortement de démonter la pompe de filtration lorsque la température ambiante est inférieure à 10 °C.
- Stockez la pompe de filtration dans un endroit sec avec une température modérée entre 10 °C et 38 °C.

CONDITIONS DE GARANTIE

- Pour l'assistance et l'enregistrement des produits, veuillez consulter le site bestwaycorp.com/support.





ΕΓΧΕΙΡΙΔΙΟ ΧΡΗΣΤΗ

58389/58675 Hmax 1.5m ΑΝΤΛΙΑ ΜΕ ΦΙΛΤΡΟ



ΕΠΙΣΚΕΦΕΙΤΕ ΤΟ ΚΑΝΑΛΙ ΤΗΣ BESTWAY ΣΤΟ YOUTUBE

ΠΛΗΡΟΦΟΡΙΕΣ ΑΣΦΑΛΕΙΑΣ

ΔΙΑΒΑΣΤΕ ΚΑΙ ΑΚΟΛΟΥΘΗΣΤΕ ΟΛΕΣ ΤΙΣ ΟΔΗΓΙΕΣ

ΔΙΑΒΑΣΤΕ ΠΡΟΣΕΚΤΙΚΑ, ΚΑΤΑΝΟΗΣΤΕ ΚΑΙ ΑΚΟΛΟΥΘΗΣΤΕ ΟΛΕΣ ΤΙΣ ΠΛΗΡΟΦΟΡΙΕΣ ΠΟΥ ΥΠΑΡΧΟΥΝ ΣΕ ΑΥΤΟ ΤΟ ΕΓΧΕΙΡΙΔΙΟ ΧΡΗΣΤΗ ΠΡΙΝ ΑΠΟ ΤΗΝ ΕΓΚΑΤΑΣΤΑΣΗ ΚΑΙ ΧΡΗΣΗ ΤΗΣ ΑΝΤΛΙΑΣ ΦΙΛΤΡΟΥ. ΑΥΤΕΣ ΟΙ ΠΡΟΕΙΔΟΠΟΙΗΣΕΙΣ, ΟΔΗΓΙΕΣ ΚΑΙ ΚΑΤΕΥΘΥΝΤΗΡΙΕΣ ΟΔΗΓΙΕΣ ΓΙΑ ΤΗΝ ΑΣΦΑΛΕΙΑ ΑΝΑΦΕΡΟΝΤΑΙ ΣΕ ΚΑΠΟΙΟΥΣ ΣΥΝΗΘΙΣΜΕΝΟΥΣ ΚΙΝΔΥΝΟΥΣ ΤΩΝ ΣΥΣΤΗΜΑΤΩΝ ΦΙΛΤΡΑΡΙΣΜΑΤΟΣ ΝΕΡΟΥ, ΑΛΛΑ ΔΕΝ ΜΠΟΡΟΥΝ ΝΑ ΚΑΛΥΨΟΥΝ ΟΛΟΥΣ ΤΟΥΣ ΚΙΝΔΥΝΟΥΣ ΣΕ ΟΛΕΣ ΤΙΣ ΠΕΡΙΠΤΩΣΕΙΣ. ΠΑΝΤΟΤΕ ΕΠΙΔΕΙΚΝΥΕΤΕ ΠΡΟΣΟΧΗ, ΚΟΙΝΗ ΛΟΓΙΚΗ ΚΑΙ ΚΑΛΗ ΚΡΙΣΗ ΟΤΑΝ ΑΠΟΛΑΜΒΑΝΕΤΕ ΟΠΟΙΑΔΗΠΟΤΕ ΔΡΑΣΤΗΡΙΟΤΗΤΑ ΣΤΟ ΝΕΡΟ. ΦΥΛΑΞΤΕ ΑΥΤΕΣ ΤΙΣ ΠΛΗΡΟΦΟΡΙΕΣ ΓΙΑ ΜΕΛΛΟΝΤΙΚΗ ΧΡΗΣΗ. ΕΠΙΠΡΟΣΘΕΤΩΣ, ΜΠΟΡΟΥΝ ΝΑ ΠΑΡΑΣΧΕΘΟΥΝ ΟΙ ΑΚΟΛΟΥΘΕΣ ΠΛΗΡΟΦΟΡΙΕΣ ΑΝΑΛΟΓΑ ΜΕ ΤΟΝ ΤΥΠΟ ΤΗΣ ΑΝΤΛΙΑΣ ΦΙΛΤΡΟΥ, ΦΥΛΑΞΤΕ ΤΙΣ ΟΔΗΓΙΕΣ ΣΕ ΑΣΦΑΛΕΣ ΜΕΡΟΣ. ΕΑΝ ΤΥΧΟΝ ΧΑΖΕΤΕ ΤΙΣ ΟΔΗΓΙΕΣ, ΜΠΟΡΕΙΤΕ ΝΑ ΤΙΣ ΒΡΕΙΤΕ ΣΤΟΝ ΙΣΤΟΤΟΠΟ www.bestwaycorp.com/support.

ΠΡΟΕΙΔΟΠΟΙΗΣΗ

- Η ΑΝΤΛΙΑ ΠΡΕΠΕΙ ΝΑ ΤΡΟΦΟΔΟΤΕΙΤΑΙ ΑΠΟ ΕΝΑ ΜΕΤΑΣΧΗΜΑΤΙΣΤΗ ΑΠΟΜΟΝΩΣΗΣ Ή ΝΑ ΤΡΟΦΟΔΟΤΕΙΤΑΙ ΜΕΣΩ ΕΝΟΣ ΑΥΤΟΜΑΤΟΥ ΔΙΑΚΟΠΤΗ ΔΙΑΡΡΟΗΣ (RCD) ΜΕ ΟΝΟΜΑΣΤΙΚΟ ΡΕΥΜΑ ΔΙΑΡΡΟΗΣ ΠΟΥ ΔΕΝ ΥΠΕΡΒΑΙΝΕΙ ΤΑ 30 mA.
- Ο ΡΕΥΜΑΤΟΛΗΠΤΗΣ ΤΗΣ ΑΝΤΛΙΑΣ ΠΡΕΠΕΙ ΝΑ ΑΠΕΧΕΙ ΤΟΥΛΑΧΙΣΤΟΝ 3,50M ΑΠΟ ΤΟ SPA.
- Η ΑΝΤΛΙΑ ΔΕΝ ΜΠΟΡΕΙ ΝΑ ΧΡΗΣΙΜΟΠΟΙΗΘΕΙ, ΕΝΩ ΥΠΑΡΧΟΥΝ ΑΝΘΡΩΠΟΙ ΜΕΣΑ ΣΤΗΝ ΠΙΣΙΝΑ.
- ΔΕΝ ΕΙΝΑΙ ΔΥΝΑΤΗ Η ΑΝΤΙΚΑΤΑΣΤΑΣΗ ΤΟΥ ΚΑΛΩΔΙΟΥ ΤΡΟΦΟΔΟΣΙΑΣ. ΑΝ ΤΟ ΚΑΛΩΔΙΟ ΕΧΕΙ ΥΠΟΣΤΕΙ ΖΗΜΙΑ Η ΣΥΣΚΕΥΗ ΘΑ ΠΡΕΠΕΙ ΝΑ ΚΑΤΑΣΤΡΑΦΕΙ.
- ΝΑ ΑΠΟΣΥΝΔΕΞΕΤΕ ΠΑΝΤΟΤΕ ΤΗΝ ΑΝΤΛΙΑ ΑΠΟ ΤΟ ΔΙΚΤΥΟ ΠΑΡΟΧΗΣ ΠΡΙΝ ΑΠΟ ΤΗ ΣΥΝΑΡΜΟΛΟΓΗΣΗ, ΤΗΝ ΑΠΟΣΥΝΑΡΜΟΛΟΓΗΣΗ Ή ΤΟΝ ΚΑΘΑΡΙΣΜΟ.
- Η ΣΥΣΚΕΥΗ ΜΠΟΡΕΙ ΝΑ ΧΡΗΣΙΜΟΠΟΙΗΘΕΙ ΑΠΟ ΑΤΟΜΑ ΜΕ ΜΕΙΩΜΕΝΕΣ ΣΩΜΑΤΙΚΕΣ, ΑΙΣΘΗΤΗΡΙΑΚΕΣ Ή ΝΟΗΤΙΚΕΣ ΔΥΝΑΤΟΤΗΤΕΣ Ή ΠΟΥ ΔΕΝ ΔΙΑΘΕΤΟΥΝ ΕΜΠΕΙΡΙΑ ΚΑΙ ΓΝΩΣΗ. ΥΠΟ ΕΠΙΒΛΕΨΗ Ή ΕΦΟΣΟΝ ΤΙΣ ΠΑΡΑΣΧΕΘΟΥΝ ΟΙ ΣΧΕΤΙΚΕΣ ΟΔΗΓΙΕΣ ΓΙΑ ΤΗ ΧΡΗΣΗ ΤΗΣ ΣΥΣΚΕΥΗΣ ΜΕ ΑΣΦΑΛΗ ΤΡΟΠΟ ΚΑΙ ΕΦΟΣΟΝ ΕΧΟΥΝ ΚΑΤΑΝΟΗΣΕΙ ΤΟΥΣ ΚΙΝΔΥΝΟΥΣ ΠΟΥ ΔΗΜΙΟΥΡΓΟΥΝΤΑΙ.
- ΤΑ ΠΑΙΔΙΑ ΔΕΝ ΠΡΕΠΕΙ ΝΑ ΠΑΙΖΟΥΝ ΜΕ ΤΗ ΣΥΣΚΕΥΗ.
- ΟΙ ΑΝΤΛΙΕΣ ΧΩΡΙΣ ΕΝΔΕΙΞΗ ΟΤΙ ΠΡΟΣΤΑΤΕΥΟΝΤΑΙ ΑΠΟ ΤΗΝ ΕΠΙΔΡΑΣΗ ΤΟΥ ΠΑΓΕΤΟΥ ΔΕΝ ΠΡΕΠΕΙ ΝΑ ΑΦΗΝΟΝΤΑΙ ΣΕ ΕΞΩΤΕΡΙΚΟ ΧΩΡΟ ΚΑΤΑ ΤΗ ΔΙΑΡΚΕΙΑ ΠΑΓΕΤΟΥ.
- ΟΤΑΝ Η ΣΥΣΚΕΥΗ ΔΕΝ ΠΡΟΚΕΙΤΑΙ ΝΑ ΧΡΗΣΙΜΟΠΟΙΗΘΕΙ ΓΙΑ ΜΕΓΑΛΟ ΧΡΟΝΙΚΟ ΔΙΑΣΤΗΜΑ, ΟΠΩΣ ΤΟΝ ΧΕΙΜΩΝΑ, ΤΟ ΣΕΤ ΠΙΣΙΝΑΣ ΘΑ ΠΡΕΠΕΙ ΝΑ ΑΠΟΣΥΝΑΡΜΟΛΟΓΗΘΕΙ ΚΑΙ ΝΑ ΑΠΟΗΚΕΥΕΤΕΙ ΣΕ ΕΞΩΤΕΡΙΚΟ ΧΩΡΟ.
- Η ΣΥΣΚΕΥΗ ΠΡΕΠΕΙ ΝΑ ΤΟΠΟΘΕΤΗΘΕΙ ΠΑΝΩ ΑΠΟ 2 Μ ΜΑΚΡΙΑ ΑΠΟ ΤΗΝ ΠΙΣΙΝΑ. ΟΙ ΗΛΕΚΤΡΙΚΕΣ ΕΓΚΑΤΑΣΤΑΣΕΙΣ ΘΑ ΠΡΕΠΕΙ ΝΑ ΑΚΟΛΟΥΘΟΥΝ ΤΟΥΣ ΚΑΝΟΝΙΣΜΟΥΣ ΚΑΛΩΔΙΩΣΗΣ.
- ΜΟΝΟ ΤΑ ΜΕΣΑ ΠΟΥ ΠΑΡΕΧΟΝΤΑΙ Ή ΠΟΥ ΚΑΘΟΡΙΖΟΝΤΑΙ ΑΠΟ ΤΟΝ ΚΑΤΑΣΚΕΥΑΣΤΗ ΠΡΕΠΕΙ ΝΑ ΧΡΗΣΙΜΟΠΟΙΟΥΝΤΑΙ ΜΕ ΤΗΝ ΕΓΚΑΤΑΣΤΑΣΗ ΤΟΥ ΠΡΟΪΟΝΤΟΣ.
- ΕΙΝΑΙ ΑΠΑΡΑΙΤΗΤΟ ΝΑ ΕΛΕΓΞΕΤΕ ΟΤΙ ΤΑ ΑΝΟΙΓΜΑΤΑ ΑΝΑΡΡΟΦΗΣΗΣ ΔΕΝ ΠΑΡΕΜΠΟΔΙΖΟΝΤΑΙ.
- ΣΥΝΙΣΤΑΤΑΙ ΝΑ ΔΙΑΚΟΠΤΕΤΕ ΤΟ ΦΙΛΤΡΑΡΙΣΜΑ ΚΑΤΑ ΤΗ ΔΙΑΡΚΕΙΑ ΕΡΓΑΣΙΩΝ ΣΥΝΤΗΡΗΣΗΣ ΣΤΟ ΣΥΣΤΗΜΑ ΦΙΛΤΡΑΡΙΣΜΑΤΟΣ.
- ΕΠΙΘΕΩΡΕΙΤΕ ΤΑΚΤΙΚΑ ΤΗ ΣΤΑΘΜΗ ΑΠΟΦΡΑΞΗΣ ΤΟΥ ΦΙΛΤΡΟΥ.
- ΣΥΝΙΣΤΑΤΑΙ ΕΝΑΣ ΕΒΔΟΜΑΔΙΑΙΟΣ ΕΛΕΓΧΟΣ ΓΙΑ ΚΑΘΑΡΙΣΜΟ.
- ΣΥΝΙΣΤΑΤΑΙ ΕΛΑΧΙΣΤΟΣ ΗΜΕΡΗΣΙΟΣ ΧΡΟΝΟΣ ΛΕΙΤΟΥΡΓΙΑΣ ΦΙΛΤΡΑΡΙΣΜΑΤΟΣ 8 ΩΡΩΝ ΓΙΑ ΝΑ ΕΞΑΣΦΑΛΙΖΕΤΑΙ ΚΑΘΑΡΟ ΝΕΡΟ ΣΤΗΝ ΠΙΣΙΝΑ.
- ΕΙΝΑΙ ΑΠΑΡΑΙΤΗΤΟ ΝΑ ΑΛΛΑΞΕΤΕ ΟΠΟΙΟΔΗΠΟΤΕ ΚΑΤΕΣΤΡΑΜΜΕΝΟ ΣΤΟΙΧΕΙΟ Η ΣΥΝΟΛΟ ΣΤΟΙΧΕΙΩΝ ΤΟ ΣΥΝΤΟΜΟΤΕΡΟ ΔΥΝΑΤΟ. ΧΡΗΣΙΜΟΠΟΙΕΙΤΕ ΜΟΝΟ ΑΝΤΑΛΛΑΚΤΙΚΑ ΕΓΚΕΚΡΙΜΕΝΑ ΑΠΟ ΤΟΝ ΥΠΕΥΘΥΝΟ ΓΙΑ ΤΗ ΔΙΑΘΕΣΗ ΤΟΥ ΠΡΟΪΟΝΤΟΣ ΣΤΗΝ ΑΓΟΡΑ.
- ΟΛΑ ΤΑ ΦΙΛΤΡΑ ΚΑΙ ΜΕΣΑ ΦΙΛΤΡΑΡΙΣΜΑΤΟΣ ΠΡΕΠΕΙ ΝΑ ΕΠΙΘΕΩΡΟΥΝΤΑΙ ΤΑΚΤΙΚΑ ΓΙΑ ΝΑ ΕΞΑΣΦΑΛΙΖΕΤΑΙ ΟΤΙ ΔΕΝ ΥΠΑΡΧΕΙ ΣΥΣΣΩΡΕΥΣΗ ΥΠΟΛΕΙΜΜΑΤΩΝ ΕΜΠΟΔΙΖΟΝΤΑΣ ΕΤΣΙ ΤΟ ΚΑΛΟ ΦΙΛΤΡΑΡΙΣΜΑ. Η ΑΠΟΡΡΙΨΗ ΟΠΟΙΟΔΗΠΟΤΕ ΜΕΤΑΧΕΙΡΙΣΜΕΝΩΝ ΜΕΣΩΝ ΦΙΛΤΡΑΡΙΣΜΑΤΟΣ ΘΑ ΠΡΕΠΕΙ ΕΠΙΣΗΣ ΝΑ ΕΙΝΑΙ ΣΥΜΦΩΝΗ ΜΕ ΤΟΥΣ ΙΣΧΥΟΝΤΕΣ ΚΑΝΟΝΙΣΜΟΥΣ/ΝΟΜΟΘΕΣΙΑ.
- Η ΕΓΚΑΤΑΣΤΑΣΗ ΚΥΚΛΟΦΟΡΙΑΣ ΤΟΥ ΝΕΡΟΥ ΠΡΕΠΕΙ ΝΑ ΣΥΜΜΟΡΦΩΝΕΤΑΙ ΤΟΣΟ ΜΕ ΤΟΥΣ ΕΥΡΩΠΑΪΚΟΥΣ ΟΣΟ ΚΑΙ ΜΕ ΤΟΥΣ ΕΘΝΙΚΟΥΣ/ΤΟΠΙΚΟΥΣ ΚΑΝΟΝΙΣΜΟΥΣ, ΕΙΔΙΚΑ ΣΕ ΟΤΙ ΑΦΟΡΑ ΗΛΕΚΤΡΟΛΟΓΙΚΑ ΖΗΤΗΜΑΤΑ. ΟΠΟΙΑΔΗΠΟΤΕ ΑΛΛΑΓΗ ΣΤΗ ΘΕΣΗ ΤΗΣ ΤΗΣ ΒΑΛΒΙΔΑΣ, ΣΤΟ ΜΕΓΕΘΟΣ ΤΗΣ ΑΝΤΛΙΑΣ, ΣΤΟ ΜΕΓΕΘΟΣ ΤΗΣ ΣΧΑΡΑΣ ΜΠΟΡΕΙ ΝΑ ΠΡΟΚΑΛΕΣΕΙ ΜΙΑ ΑΛΛΑΓΗ ΤΗΣ ΠΑΡΟΧΗΣ ΚΑΙ Η ΤΑΧΥΨΗΤΑ ΑΝΑΡΡΟΦΗΣΗΣ ΜΠΟΡΕΙ ΝΑ ΑΥΞΗΘΕΙ.
- ΕΙΝΑΙ ΑΠΑΡΑΙΤΗΤΟ Η ΠΡΙΝΑ ΝΑ ΕΙΝΑΙ ΕΠΙΣΚΕΨΙΜΗ ΜΕΤΑ ΤΗΝ ΕΓΚΑΤΑΣΤΑΣΗ ΤΗΣ ΠΙΣΙΝΑΣ.
- ΠΑΡΑΚΑΛΟΥΜΕ ΔΙΑΒΑΣΤΕ ΠΡΟΣΕΚΤΙΚΑ ΤΟ ΕΓΧΕΙΡΙΔΙΟ ΟΔΗΓΙΩΝ ΚΑΙ ΦΥΛΑΞΤΕ ΤΟ ΓΙΑ ΜΕΛΛΟΝΤΙΚΗ ΑΝΑΦΟΡΑ.
- ΕΑΝ ΧΑΖΕΤΕ ΤΙΣ ΟΔΗΓΙΕΣ, ΕΠΙΚΟΙΝΩΝΗΣΤΕ ΜΕ ΤΗΝ BESTWAY Ή ΑΝΑΖΗΤΗΣΤΕ ΤΙΣ ΣΤΗΝ ΙΣΤΟΣΕΛΙΔΑ: www.bestwaycorp.com

ΑΠΟΡΡΙΨΗ



ΤΑ ΗΛΕΚΤΡΙΚΑ ΠΡΟΪΟΝΤΑ ΔΕΝ ΠΡΕΠΕΙ ΝΑ ΑΠΟΡΡΙΠΤΟΝΤΑΙ ΜΑΖΙ ΜΕ ΤΑ ΟΙΚΙΑΚΑ ΑΠΟΡΡΙΜΑΤΑ. ΠΑΡΑΚΑΛΟΥΜΕ ΑΝΑΚΥΚΛΩΣΤΕ ΟΠΟΥ ΥΠΑΡΧΟΥΝ ΟΙ ΣΧΕΤΙΚΕΣ ΕΓΚΑΤΑΣΤΑΣΕΙΣ. ΕΠΙΚΟΙΝΩΝΗΣΤΕ ΜΕ ΤΙΣ ΑΡΜΟΔΙΕΣ ΤΟΠΙΚΕΣ ΑΡΧΕΣ Ή ΤΟΝ ΠΩΛΗΤΗ ΣΑΣ ΓΙΑ ΟΔΗΓΙΕΣ ΚΑΙ ΣΥΜΒΟΥΛΕΣ ΑΝΑΚΥΚΛΩΣΗΣ.

ΤΕΧΝΙΚΕΣ ΟΔΗΓΙΕΣ ΑΣΦΑΛΕΙΑΣ

- Η ΣΥΣΚΕΥΗ ΠΡΕΠΕΙ ΝΑ ΤΡΟΦΟΔΟΤΕΙΤΑΙ ΑΠΟ ΜΙΑ ΓΕΙΩΜΕΝΗ ΠΗΓΗ ΤΡΟΦΟΔΟΣΙΑΣ.
- ΔΕΝ ΕΠΙΤΡΕΠΕΤΑΙ Η ΧΡΗΣΗ ΚΑΛΩΔΙΩΝ ΕΠΕΚΤΑΣΗΣ.
- ΣΕ ΠΕΡΙΠΤΩΣΗ ΖΗΜΙΑΣ ΣΤΗΝ ΑΝΤΛΙΑ ΦΙΛΤΡΟΥ, ΜΗΝ ΧΡΗΣΙΜΟΠΟΙΕΙΤΕ ΤΗΝ ΠΙΣΙΝΑ.
- ΜΗΝ ΘΑΒΕΤΕ ΚΑΛΩΔΙΑ. ΤΟΠΟΘΕΤΗΣΤΕ ΤΟ ΚΑΛΩΔΙΟ ΕΤΣΙ ΩΣΤΕ ΝΑ ΕΛΑΧΙΣΤΟΠΟΙΗΘΕΙ Ο ΚΙΝΔΥΝΟΣ ΑΠΟ ΧΛΟΟΚΟΠΤΙΚΑ, ΘΑΜΝΟΚΟΠΤΙΚΑ ΚΑΙ ΆΛΛΟΝ ΕΞΟΠΛΙΣΜΟ.
- Η ΑΝΤΛΙΑ ΑΥΤΗ ΠΡΟΟΡΙΖΕΤΑΙ ΓΙΑ ΧΡΗΣΗ ΜΟΝΟΝ ΣΕ ΠΙΣΙΝΕΣ ΠΟΥ ΜΠΟΡΟΥΝ ΝΑ ΑΠΟΘΗΚΕΥΤΟΥΝ. ΜΗΝ ΧΡΗΣΙΜΟΠΟΙΕΙΤΕ ΜΕ ΜΟΝΙΜΑ ΕΓΚΑΤΕΣΤΗΜΕΝΕΣ ΠΙΣΙΝΕΣ. ΜΙΑ ΑΠΟΘΗΚΕΥΟΜΕΝΗ ΠΙΣΙΝΑ ΕΙΝΑΙ ΚΑΤΑΣΚΕΥΑΣΜΕΝΗ ΕΤΣΙ ΩΣΤΕ ΝΑ ΜΠΟΡΕΙ ΕΥΚΟΛΑ ΝΑ ΑΠΟΣΥΝΑΡΜΟΛΟΓΗΘΕΙ ΓΙΑ ΑΠΟΘΗΚΕΥΣΗ ΚΑΙ ΝΑ ΕΠΑΝΑΣΥΝΑΡΜΟΛΟΓΗΘΕΙ ΣΤΗΝ ΑΡΧΙΚΗ ΤΗΣ ΑΚΕΡΑΙΟΤΗΤΑ. ΜΙΑ ΜΟΝΙΜΑ ΕΓΚΑΤΕΣΤΗΜΕΝΗ ΠΙΣΙΝΑ ΚΑΤΑΣΚΕΥΑΖΕΤΑΙ ΜΕΣΑ Ή ΠΛΑΝΩ ΣΤΟ ΕΔΑΦΟΣ Ή ΣΕ ΕΝΑ ΚΤΙΡΙΟ ΚΑΙ ΔΕΝ ΠΑΡΕΧΕΙ ΤΗ ΔΥΝΑΤΟΤΗΤΑ ΕΥΚΟΛΗΣ ΑΠΟΣΥΝΑΡΜΟΛΟΓΗΣΗΣ ΓΙΑ ΑΠΟΘΗΚΕΥΣΗ.
- Η ΧΡΗΣΗ ΤΗΣ ΑΝΤΛΙΑΣ ΜΕ ΑΚΑΤΑΛΛΗΛΗ ΗΛΕΚΤΡΙΚΗ ΠΑΡΟΧΗ ΕΙΝΑΙ ΕΠΙΚΙΝΔΥΝΗ ΚΑΙ ΠΡΟΚΑΛΕΙ ΚΑΤΑΣΤΡΟΦΙΚΗ ΒΛΑΒΗ ΤΗΣ ΑΝΤΛΙΑΣ.
- ΟΤΑΝ ΠΡΑΓΜΑΤΟΠΟΙΕΙΤΕ ΕΡΓΑΣΙΕΣ ΣΤΙΣ ΗΛΕΚΤΡΙΚΕΣ ΣΥΝΔΕΣΕΙΣ, ΑΠΕΝΕΡΓΟΠΟΙΗΣΤΕ ΤΗΝ ΗΛΕΚΤΡΙΚΗ ΤΡΟΦΟΔΟΣΙΑ ΣΤΟΝ ΑΥΤΟΜΑΤΟ ΔΙΑΚΟΠΤΗ ΚΑΙ ΤΗΝ ΚΛΕΙΔΩΣΤΕ ΤΗ ΘΥΡΑ ΤΟΥ ΔΙΑΚΟΠΤΗ. ΕΑΝ ΔΕΝ ΓΙΝΕΙ ΑΥΤΟ, ΘΑ ΟΔΗΓΗΣΕΙ ΣΕ ΑΥΞΗΜΕΝΟ ΚΙΝΔΥΝΟ ΗΛΕΚΤΡΟΠΛΗΞΙΑΣ, ΤΡΑΥΜΑΤΙΣΜΟΥ ΚΑΙ ΠΙΘΑΝΑ ΘΑΝΑΤΟΥ.
- ΜΗΝ ΑΦΑΙΡΕΙΤΕ ΤΟ ΔΟΝΤΙΟ ΓΕΙΩΣΗΣ ΚΑΙ ΜΗΝ ΤΡΟΠΟΠΟΙΕΙΤΕ ΤΟ ΒΥΣΜΑ ΜΕ ΚΑΝΕΝΑΝ ΤΡΟΠΟ. ΜΗΝ ΧΡΗΣΙΜΟΠΟΙΕΙΤΕ ΠΡΟΣΑΡΜΟΓΕΙΣ ΡΕΥΜΑΤΟΛΗΠΤΗ. ΣΥΜΒΟΥΛΕΥΤΕΙΤΕ ΕΝΑΝ ΠΙΣΤΟΠΟΙΗΜΕΝΟ ΗΛΕΚΤΡΟΛΟΓΟ ΓΙΑ ΟΠΟΙΕΣΔΗΠΟΤΕ ΕΡΩΤΗΣΕΙΣ ΣΧΕΤΙΚΑ ΜΕ ΤΗ ΓΕΙΩΣΗ ΤΩΝ ΡΕΥΜΑΤΟΛΗΠΤΩΝ ΣΑΣ.
- ΧΕΙΡΙΣΤΕΙΤΕ ΤΗΝ ΑΝΤΛΙΑ ΜΕ ΠΡΟΣΟΧΗ. ΜΗΝ ΤΡΑΒΑΤΕ Ή ΜΕΤΑΦΕΡΕΤΕ ΤΗΝ ΑΝΤΛΙΑ ΑΠΟ ΤΟ ΚΑΛΩΔΙΟ ΤΡΟΦΟΔΟΣΙΑΣ. ΠΟΤΕ ΜΗΝ ΑΦΑΙΡΕΙΤΕ ΤΟ ΡΕΥΜΑΤΟΛΗΠΤΗ ΑΠΟ ΤΗΝ ΠΡΙΖΑ ΤΡΑΒΩΝΤΑΣ ΤΟ ΚΑΛΩΔΙΟ ΤΡΟΦΟΔΟΣΙΑΣ. ΠΡΟΣΤΑΤΕΥΕΤΕ ΤΟ ΚΑΛΩΔΙΟ ΑΠΟ ΕΚΔΟΡΕΣ. Η ΑΝΤΛΙΑ ΔΕΝ ΠΡΕΠΕΙ ΝΑ ΕΚΤΙΘΕΤΑΙ ΣΕ ΑΙΧΜΗΡΑ ΑΝΤΙΚΕΙΜΕΝΑ, ΛΑΔΙ, ΚΙΝΟΥΜΕΝΑ ΜΕΡΗ ΚΑΙ ΘΕΡΜΟΤΗΤΑ.
- Ο ΚΑΘΑΡΙΣΜΟΣ ΚΑΙ Η ΣΥΝΤΗΡΗΣΗ ΠΡΕΠΕΙ ΝΑ ΓΙΝΕΤΑΙ ΜΟΝΟ ΑΠΟ ΕΝΗΛΙΚΑ ΗΛΙΚΙΑΣ ΑΝΩ ΤΩΝ 18 ΕΤΩΝ, Ο ΟΠΟΙΟΣ ΝΑ ΓΝΩΡΙΖΕΙ ΓΙΑ ΤΟΥΣ ΚΙΝΔΥΝΟΥΣ ΤΗΣ ΗΛΕΚΤΡΟΠΛΗΞΙΑΣ.
- ΣΥΜΒΟΥΛΕΥΤΕΙΤΕ ΕΝΑΝ ΠΙΣΤΟΠΟΙΗΜΕΝΟ ΗΛΕΚΤΡΟΛΟΓΟ ΓΙΑ ΟΠΟΙΕΣΔΗΠΟΤΕ ΕΡΩΤΗΣΕΙΣ.
- ΣΕ ΠΕΡΙΠΤΩΣΗ ΑΜΦΙΒΟΛΙΑΣ ΣΧΕΤΙΚΑ ΜΕ ΤΗΝ ΑΝΤΛΙΑ Ή ΟΠΟΙΕΣΔΗΠΟΤΕ ΆΛΛΕΣ ΣΥΣΚΕΥΕΣ ΚΥΚΛΟΦΟΡΙΑΣ, ΕΠΙΚΟΙΝΩΝΗΣΤΕ ΜΕ ΕΝΑΝ ΕΞΕΙΔΙΚΕΥΜΕΝΟ ΕΓΚΑΤΑΣΤΑΤΗ Ή ΜΕ ΤΟΝ ΚΑΤΑΣΚΕΥΑΣΤΗ/ΕΙΣΑΓΩΓΕΑ/ΑΝΤΙΠΡΟΣΩΠΟ.
- ΤΗΡΗΣΤΕ ΟΛΕΣ ΤΙΣ ΑΠΑΙΤΗΣΕΙΣ ΑΣΦΑΛΕΙΑΣ ΚΑΙ ΤΙΣ ΣΥΣΤΑΣΕΙΣ ΠΟΥ ΠΕΡΙΓΡΑΦΟΝΤΑΙ ΣΤΟ ΕΓΧΕΙΡΙΔΙΟ.
- ΟΙ ΑΤΜΟΣΦΑΙΡΙΚΕΣ ΣΥΝΘΗΚΕΣ ΠΙΘΑΝΟΝ ΝΑ ΕΠΗΡΕΑΣΟΥΝ ΤΗΝ ΑΠΟΔΟΣΗ ΚΑΙ ΤΗΝ ΦΩΛΕΛΙΜΗ ΖΩΗ ΤΗΣ ΑΝΤΛΙΑΣ ΦΙΛΤΡΟΥ ΣΑΣ. ΜΠΟΡΕΙ ΝΑ ΠΡΟΚΛΗΘΕΙ ΑΣΚΟΠΗ ΦΘΟΡΑ ΣΕ ΠΕΡΙΟΔΟΥΣ ΚΡΥΟΥ, ΣΕΠΤΗΣ ΚΑΙ ΕΚΘΕΣΗΣ ΣΤΟΝ ΗΛΙΟ. ΟΠΟΤΕ ΕΙΝΑΙ ΔΥΝΑΤΟΝ ΠΡΟΣΤΑΤΕΥΕΤΕ ΤΗΝ ΑΝΤΛΙΑ ΑΠΟ ΑΥΤΕΣ ΤΙΣ ΣΥΝΘΗΚΕΣ.
- ΕΙΝΑΙ ΣΗΜΑΝΤΙΚΟ ΝΑ ΕΞΑΣΦΑΛΙΣΤΕ ΟΤΙ Η ΤΑΠΕΣ ΑΠΟΦΡΑΞΗΣ ΠΟΥ ΠΑΡΕΧΟΝΤΑΙ ΑΠΟ ΤΟ ΕΡΓΟΣΤΑΣΙΟ ΓΙΑ ΤΗΝ ΕΙΣΟΔΟ ΚΑΙ ΕΞΟΔΟ ΤΗΣ ΑΝΤΛΙΑΣ ΑΝΤΙΚΑΘΙΣΤΟΥΝ ΤΙΣ ΣΗΤΕΣ ΠΡΙΝ ΕΠΙΧΕΙΡΗΣΕΤΕ ΤΗΝ ΑΠΟΜΑΚΡΥΝΣΗ Ή ΣΥΝΤΗΡΗΣΗ ΤΗΣ ΑΝΤΛΙΑΣ.
- ΜΗΝ ΠΡΟΣΘΕΤΕΤΕ ΧΗΜΙΚΑ ΣΤΗΝ ΑΝΤΛΙΑ ΦΙΛΤΡΟΥ.
- ΜΗΝ ΣΥΝΔΕΕΤΕ Ή ΑΠΟΣΥΝΔΕΕΤΕ ΤΗ ΣΥΣΚΕΥΗ ΜΕ ΒΡΕΓΜΑΝΑ ΧΕΡΙΑ.
- ΠΑΝΤΟΤΕ ΝΑ ΑΠΟΣΥΝΔΕΕΤΕ ΤΗ ΣΥΣΚΕΥΗ ΑΠΟ ΤΗΝ ΠΡΙΖΑ: ΤΙΣ ΒΡΟΧΕΡΕΣ ΗΜΕΡΕΣ, ΠΡΙΝ ΑΠΟ ΤΟΝ ΚΑΘΑΡΙΣΜΟ Ή ΆΛΛΗ ΣΥΝΤΗΡΗΣΗ ΚΑΙ ΕΑΝ ΤΗΝ ΑΦΗΝΕΤΕ ΑΦΥΛΑΚΤΗ ΟΤΑΝ ΠΗΓΑΙΝΕΤΕ ΔΙΑΚΟΠΕΣ.
- ΤΟ ΠΡΟΪΟΝ ΑΥΤΟ ΔΕΝ ΠΡΟΟΡΙΖΕΤΑΙ ΓΙΑ ΕΜΠΟΡΙΚΗ ΧΡΗΣΗ.

ΑΠΟΘΗΚΕΥΣΤΕ ΚΑΙ ΚΡΑΤΗΣΤΕ ΑΥΤΕΣ ΤΙΣ ΟΔΗΓΙΕΣ

ΣΥΝΔΕΣΗ ΒΑΣΗΣ

ΤΟ ΠΡΟΤΥΠΟ ΔΟΚΙΜΩΝ EN60335-2-41 ΑΠΑΙΤΕΙ ΠΡΙΝ ΧΡΗΣΙΜΟΠΟΙΗΘΕΙ Η ΑΝΤΛΙΑ ΦΙΛΤΡΟΥ ΝΑ ΣΤΕΡΕΩΝΕΤΑΙ ΚΑΤΑΚΟΡΥΦΑ ΣΤΟ ΕΔΑΦΟΣ Ή ΣΕ ΒΑΣΗ ΑΠΟ ΞΥΛΟ Ή ΤΣΙΜΕΝΤΟ. ΣΤΗ ΒΑΣΗ ΠΡΕΠΕΙ ΝΑ ΥΠΑΡΧΟΥΝ ΔΥΟ ΤΡΥΠΕΣ ΔΙΑΜΕΤΡΟΥ 9 ΜΜ, Η ΑΠΟΣΤΑΣΗ ΜΕΤΑΞΥ ΤΩΝ ΟΠΟΙΩΝ ΠΡΕΠΕΙ ΝΑ ΕΙΝΑΙ 163 ΜΜ. ΤΟΠΟΘΕΤΗΣΤΕ ΤΗΝ ΑΝΤΛΙΑ ΦΙΛΤΡΟΥ ΣΤΗ ΒΑΣΗ ΚΑΙ ΣΥΝΔΕΣΤΕ ΤΑ ΜΕΤΑΞΥ ΤΟΥΣ ΣΤΕΡΕΩΝΟΝΤΑΣ ΤΑ ΜΠΟΥΛΟΝΙΑ ΚΑΙ ΤΑ ΠΑΣΙΜΑΔΙΑ. ΟΛΑ ΤΑ ΕΞΑΡΤΗΜΑΤΑ ΤΗΣ ΒΑΣΗΣ ΘΑ ΠΡΕΠΕΙ ΝΑ ΖΥΓΙΖΟΥΝ ΠΛΑΝΩ ΑΠΟ 18ΚΓ ΤΟΥΛΑΧΙΣΤΟΝ ΩΣΤΕ ΝΑ ΑΠΟΤΡΕΨΟΥΝ ΤΗΝ ΚΑΤΑΛΛΑΘΟΣ ΠΤΩΣΗ ΤΗΣ ΑΝΤΛΙΑΣ.

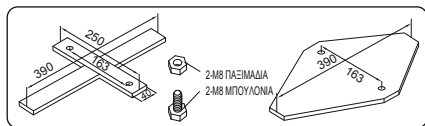

ΟΔΗΓΙΕΣ ΧΡΗΣΗΣ ΓΙΑ ΤΗ ΡΥΘΜΙΣΗ

ΕΠΙΛΕΞΤΕ ΤΗ ΣΩΣΤΗ ΤΟΠΟΘΕΣΙΑ

ΤΟΠΟΘΕΤΗΣΤΕ ΤΗΝ ΑΝΤΛΙΑ ΦΙΛΤΡΟΥ ΣΕ ΣΤΕΡΕΟ ΚΑΙ ΕΠΙΠΕΔΟ ΕΔΑΦΟΣ. ΠΡΕΠΕΙ ΝΑ ΤΟΠΟΘΕΤΗΘΕΙ ΣΤΟ ΙΔΙΟ ΕΠΙΠΕΔΟ ΜΕ ΤΗ ΒΑΣΗ ΤΗΣ ΠΙΣΙΝΑΣ. ΕΑΝ Η ΑΝΤΛΙΑ ΦΙΛΤΡΟΥ ΒΡΙΣΚΕΤΑΙ ΨΗΛΟΤΕΡΑ Ή ΧΑΜΗΛΟΤΕΡΑ ΑΠΟ ΤΗ ΒΑΣΗ ΤΗΣ ΠΙΣΙΝΑΣ, Η ΑΠΟΔΟΣΗ ΚΑΙ Η ΔΙΑΡΚΕΙΑ ΖΩΗΣ ΤΗΣ ΑΝΤΛΙΑΣ ΦΙΛΤΡΟΥ ΕΝΔΕΧΕΤΑΙ ΝΑ ΜΕΙΩΘΟΥΝ. Η ΠΙΣΙΝΑ ΚΑΙ Η ΑΝΤΛΙΑ ΦΙΛΤΡΟΥ ΠΡΕΠΕΙ ΝΑ ΤΟΠΟΘΕΤΟΥΝΤΑΙ ΣΕ ΧΩΡΟ ΜΕ ΕΠΑΡΚΗ ΑΠΟΧΕΤΕΥΣΗ ΚΑΙ ΕΥΚΟΛΗ ΠΡΟΣΒΑΣΗ ΓΙΑ ΕΡΓΑΣΙΕΣ ΣΥΝΤΗΡΗΣΗΣ. ΠΟΤΕ ΜΗΝ ΤΟΠΟΘΕΤΕΙΤΕ ΤΗΝ ΑΝΤΛΙΑ ΦΙΛΤΡΟΥ ΣΕ ΠΕΡΙΟΧΗ ΟΠΟΥ ΜΠΟΡΕΙ ΝΑ ΣΥΣΣΩΡΕΥΤΕΙ ΝΕΡΟ.

ΑΠΑΙΤΟΥΝΤΑΙ ΑΝΤΑΛΛΑΚΤΙΚΑ & ΕΡΓΑΛΕΙΑ

ΣΥΓΚΡΙΝΕΤΕ ΤΑ ΕΞΑΡΤΗΜΑΤΑ ΠΟΥ ΕΙΝΑΙ ΣΤΗ ΣΥΣΚΕΥΑΣΙΑ ΣΑΣ ΜΕ ΤΑ ΕΞΑΡΤΗΜΑΤΑ ΠΟΥ ΑΝΑΦΕΡΟΝΤΑΙ ΣΕ ΑΥΤΟ ΤΟ ΕΓΧΕΙΡΙΔΙΟ.  ΒΕΒΑΙΩΘΕΙΤΕ ΟΤΙ ΤΑ ΕΞΑΡΤΗΜΑΤΑ ΑΝΤΙΠΡΟΣΩΠΕΥΟΥΝ ΤΟ ΜΟΝΤΕΛΟ ΠΟΥ ΕΙΧΑΤΕ ΤΗΝ ΠΡΟΘΕΣΗ ΝΑ ΑΓΟΡΑΣΤΕ. ΕΑΝ ΚΑΠΟΙΑ ΕΞΑΡΤΗΜΑΤΑ ΕΧΟΥΝ ΥΠΟΣΤΕΙ ΖΗΜΙΑ Η ΛΕΙΠΟΥΝ ΚΑΤΑ ΤΗ ΣΤΙΓΜΗ ΤΗΣ ΑΓΟΡΑΣ, ΕΠΙΣΚΕΦΤΕΙΤΕ ΤΗΝ ΙΣΤΟΣΕΛΙΔΑ ΜΑΣ bestwaycorp.com/support.

ΟΔΗΓΙΕΣ ΣΥΝΑΡΜΟΛΟΓΗΣΗΣ

ΓΙΑ ΟΔΗΓΙΕΣ ΕΓΚΑΤΑΣΤΑΣΗΣ, ΣΑΡΩΣΤΕ ΤΟΝ ΚΩΔΙΚΟ QR ΠΟΥ ΕΙΝΑΙ ΤΥΠΩΜΕΝΟΣ ΣΤΟ ΜΠΡΟΣΤΙΝΟ ΕΞΟΦΥΛΛΟ Η ΑΚΟΛΟΥΘΗΣΤΕ ΤΙΣ ΕΙΚΟΝΕΣ ΜΕΣΑ ΣΤΟ ΕΓΧΕΙΡΙΔΙΟ. ΤΑ ΣΧΕΔΙΑ ΕΙΝΑΙ ΜΟΝΟ ΓΙΑ ΛΟΓΟΥΣ ΑΠΕΙΚΟΝΙΣΗΣ. ΜΠΟΡΕΙ ΝΑ ΜΗΝ ΑΝΤΑΠΟΚΡΙΝΟΝΤΑΙ ΣΤΟ ΠΡΑΓΜΑΤΙΚΟ ΠΡΟΪΟΝ. ΔΕΝ ΕΙΝΑΙ ΥΠΟ ΚΛΙΜΑΚΑ. 

Η ΣΥΝΑΡΜΟΛΟΓΗΣΗ ΤΗΣ ΥΔΡΑΝΤΙΑΣ ΚΕΝΟΥ ΜΠΟΡΕΙ ΝΑ ΟΛΟΚΛΗΡΩΘΕΙ ΧΩΡΙΣ ΕΠΙΠΛΕΟΝ ΕΡΓΑΛΕΙΑ. Η BESTWAY ΔΕΝ ΕΙΝΑΙ ΥΠΕΥΘΥΝΗ ΓΙΑ ΖΗΜΙΕΣ ΠΟΥ ΠΡΟΚΛΗΘΗΚΑΝ ΣΤΗΝ ΠΙΣΙΝΑ ΛΟΓΩ ΚΑΚΟΜΕΤΑΧΕΙΡΙΣΗΣ Ή ΛΟΓΩ ΜΗ ΣΥΜΜΟΡΦΩΣΗΣ ΜΕ ΑΥΤΕΣ ΤΙΣ ΟΔΗΓΙΕΣ.

ΣΗΜΑΝΤΙΚΟ: ΠΡΙΝ ΣΥΝΔΕΣΤΕ ΤΟΝ ΕΥΚΑΜΠΤΟ ΣΩΛΗΝΑ, ΒΕΒΑΙΩΘΕΙΤΕ ΟΤΙ Η ΦΛΑΝΤΖΑ ΕΧΕΙ ΤΟΠΟΘΕΤΗΘΕΙ ΣΩΣΤΑ ΣΤΗΝ ΑΝΤΛΙΑ.

ΣΗΜΑΝΤΙΚΟ: ΕΙΝΑΙ ΥΠΟΧΡΕΩΤΙΚΟ ΝΑ ΕΛΕΓΞΕΤΕ ΟΤΙ ΟΙ ΥΔΡΑΥΛΙΚΟΙ ΣΥΝΔΕΣΜΟΙ ΔΕΝ ΕΙΝΑΙ ΦΡΑΓΜΕΝΟΙ.

ΣΗΜΑΝΤΙΚΟ: ΜΗΝ ΑΦΗΣΤΕ ΤΗΝ ΥΔΡΑΝΤΙΑ ΚΕΝΟΥ ΝΑ ΛΕΙΤΟΥΡΓΕΙ ΜΕΧΡΙ ΝΑ ΑΦΑΙΡΕΣΕΙ ΟΛΟ ΤΟ ΝΕΡΟ. ΒΕΒΑΙΩΘΕΙΤΕ ΟΤΙ ΤΟΣΟ Η ΕΙΣΟΔΟΣ ΟΣΟ ΚΑΙ Η ΕΞΟΔΟΣ ΤΗΣ ΠΙΣΙΝΑΣ ΕΙΝΑΙ ΑΝΟΙΧΤΕΣ ΚΑΙ ΚΑΛΥΠΤΟΝΤΑΙ ΠΛΗΡΩΣ ΑΠΟ ΝΕΡΟ. ΠΡΙΝ ΕΝΕΡΓΟΠΟΙΗΣΕΤΕ ΤΗΝ ΥΔΡΑΝΤΙΑ ΚΕΝΟΥ, ΕΚΤΕΛΕΣΤΕ ΤΗ ΛΕΙΤΟΥΡΓΙΑ ΕΚΚΕΝΩΣΗΣ ΑΕΡΑ ΟΠΩΣ ΦΑΙΝΕΤΑΙ. 

ΛΕΙΤΟΥΡΓΙΑ ΕΚΚΕΝΩΣΗΣ ΑΕΡΑ: ΑΚΟΛΟΥΘΗΣΤΕ ΑΥΤΑ ΤΑ ΒΗΜΑΤΑ ΓΙΑ ΝΑ ΕΚΚΕΝΩΣΕΤΕ ΤΟΝ ΑΕΡΑ ΠΡΙΝ ΕΝΕΡΓΟΠΟΙΗΣΕΤΕ ΤΗΝ ΥΔΡΑΝΤΙΑ ΚΕΝΟΥ ΚΑΙ ΜΕΤΑ ΑΠΟ ΚΑΘΕ ΕΡΓΑΣΙΑ ΣΥΝΤΗΡΗΣΗΣ. Η ΠΑΡΑΛΕΙΨΗ ΑΥΤΗΣ ΤΗΣ ΛΕΙΤΟΥΡΓΙΑΣ ΘΑ ΕΠΗΡΕΑΣΕΙ ΣΗΜΑΝΤΙΚΑ ΤΗ ΔΙΑΡΚΕΙΑ ΖΩΗΣ ΤΟΥ ΠΡΟΪΟΝΤΟΣ.

ΟΔΗΓΙΕΣ ΣΥΝΤΗΡΗΣΗΣ

- ΓΙΑ ΤΙΣ ΟΔΗΓΙΕΣ ΣΥΝΤΗΡΗΣΗΣ, ΑΝΑΤΡΕΣΤΕ ΣΤΑ ΑΠΕΙΚΟΝΙΖΟΜΕΝΑ ΒΗΜΑΤΑ ΜΕΣΑ ΣΤΟ ΕΓΧΕΙΡΙΔΙΟ. ΤΑ ΣΧΕΔΙΑ ΕΙΝΑΙ ΜΟΝΟ ΓΙΑ ΛΟΓΟΥΣ ΑΠΕΙΚΟΝΙΣΗΣ. ΜΠΟΡΕΙ ΝΑ ΜΗΝ ΑΝΤΑΠΟΚΡΙΝΟΝΤΑΙ ΣΤΟ ΠΡΑΓΜΑΤΙΚΟ ΠΡΟΪΟΝ. ΔΕΝ ΕΙΝΑΙ ΥΠΟ ΚΛΙΜΑΚΑ. 
- ΒΕΒΑΙΩΘΕΙΤΕ ΟΤΙ Η ΑΝΤΛΙΑ ΦΙΛΤΡΟΥ ΕΙΝΑΙ ΑΠΟΣΥΝΔΕΔΕΜΜΗ ΑΠΟ ΤΗΝ ΠΡΙΖΑ ΠΡΙΝ ΑΠΟ ΟΠΟΙΑΔΗΠΟΤΕ ΕΡΓΑΣΙΑ ΣΥΝΤΗΡΗΣΗΣ.
- ΓΙΑ ΝΑ ΒΕΛΤΙΣΤΟΠΟΙΗΣΕΤΕ ΤΗΝ ΑΠΟΔΟΣΗ ΤΗΣ ΑΝΤΛΙΑΣ ΦΙΛΤΡΟΥ ΚΑΙ ΓΙΑ ΛΟΓΟΥΣ ΥΓΙΕΙΝΗΣ, ΣΥΝΙΣΤΑΤΑΙ Η ΑΝΤΙΚΑΤΑΣΤΑΣΗ ΤΟΥ ΣΤΟΙΧΕΙΟΥ ΦΙΛΤΡΟΥ ΜΕ ΕΝΑ ΝΕΟ ΚΑΘΕ ΔΥΟ ΕΒΔΟΜΑΔΕΣ.

ΟΔΗΓΙΕΣ ΑΠΟΣΥΝΑΡΜΟΛΟΓΗΣΗΣ ΚΑΙ ΑΠΟΘΗΚΕΥΣΗΣ

- ΑΦΑΙΡΕΣΤΕ ΟΛΑ ΤΑ ΕΞΑΡΤΗΜΑΤΑ. ΒΕΒΑΙΩΘΕΙΤΕ ΟΤΙ Η ΑΝΤΛΙΑ ΦΙΛΤΡΟΥ, ΟΙ ΕΥΚΑΜΠΤΟΙ ΣΩΛΗΝΕΣ ΚΑΙ ΤΑ ΚΟΣΚΙΝΑ ΣΥΝΤΡΙΜΜΑΤΩΝ ΕΙΝΑΙ ΕΝΤΕΛΩΣ ΚΑΘΑΡΑ ΚΑΙ ΣΤΕΓΝΑ ΠΡΙΝ ΤΗΝ ΑΠΟΘΗΚΕΥΣΗ. ΕΑΝ ΟΛΑ ΤΑ ΜΕΡΗ ΔΕΝ ΕΧΟΥΝ ΣΤΕΓΝΩΣΕΙ ΤΕΛΕΙΩΣ, ΜΠΟΡΕΙ ΝΑ ΠΡΟΚΛΗΘΕΙ ΜΟΥΧΛΑ.
- ΠΡΙΝ ΤΗΝ ΑΠΟΘΗΚΕΥΣΗ, ΑΦΑΙΡΕΣΤΕ ΚΑΙ ΑΠΟΡΡΙΨΤΕ ΤΟ ΣΤΟΙΧΕΙΟ ΦΙΛΤΡΟΥ.
- ΣΥΝΙΣΤΑΤΑΙ ΑΝΕΠΙΦΥΛΑΚΤΑ Η ΑΠΟΣΥΝΑΡΜΟΛΟΓΗΣΗ ΤΗΣ ΑΝΤΛΙΑΣ ΦΙΛΤΡΟΥ ΟΤΑΝ Η ΘΕΡΜΟΚΡΑΣΙΑ ΠΕΡΙΒΑΛΛΟΝΤΟΣ ΕΙΝΑΙ ΚΑΤΩ ΑΠΟ 10°C / 50°F.
- ΑΠΟΘΗΚΕΥΣΤΕ ΤΗΝ ΑΝΤΛΙΑ ΦΙΛΤΡΟΥ ΣΕ ΉΡΘ ΜΕΡΟΣ ΜΕ ΜΕΤΡΙΑ ΘΕΡΜΟΚΡΑΣΙΑ ΜΕΤΑΞΥ 10°C / 50°F ΚΑΙ 38°C / 100°F.

ΟΡΟΙ ΕΓΓΥΗΣΗΣ

- ΓΙΑ ΥΠΟΣΤΗΡΙΞΗ ΚΑΙ ΕΓΓΡΑΦΗ ΠΡΟΪΟΝΤΟΣ, ΕΠΙΣΚΕΦΤΕΙΤΕ ΤΟ bestwaycorp.com/support.



РУКОВОДСТВО ПОЛЬЗОВАТЕЛЯ

58389/58675 Фильтрующий насос Нмакс. 1,5 м



Посетите канал Bestway на YouTube



ИНФОРМАЦИЯ ПО ТЕХНИКЕ БЕЗОПАСНОСТИ

ПРОЧИТАЙТЕ И СОБЛЮДАЙТЕ ВСЕ ИНСТРУКЦИИ

Внимательно прочитайте информацию в руководстве пользователя, убедитесь в том, что вам все понятно, и следуйте указаниям при установке и использовании фильтрующего насоса. Эти предостережения, инструкции, меры предосторожности предупреждают о некоторых распространенных рисках систем фильтрации воды, но не покрывают все риски и все возможные опасности. Будьте осторожны, рассудительны и разумны при отдыхе и играх в воде. Сохраните эту брошюру для дальнейшего использования в справочных целях. Кроме того, в зависимости от типа фильтрующего насоса, может предоставляться следующая информация. Храните эту инструкцию в безопасном месте. Если печатный экземпляр инструкции отсутствует, найдите ее на веб-сайте www.bestwaycorp.com/support.

ВНИМАНИЕ

- Питание насоса должно осуществляться через изолирующий трансформатор или устройство защитного отключения (УЗО) с номинальным остаточным током срабатывания, не превышающим 30 мА.
- Штепсельная вилка насоса должна располагаться на расстоянии минимум 3,5 метров от бассейна.
- Запрещается пользоваться насосом, когда люди находятся в бассейне.
- Шнур питания не подлежит замене. В случае повреждения шнура электроприбор следует утилизировать.
- Обязательно отсоединяйте устройство от сети электропитания перед выполнением сборки, разборки или чистки.
- Изделиями могут пользоваться лица с ограниченными физическими, сенсорными и умственными возможностями либо лица без соответствующих навыков и опыта, если они находятся под присмотром или проинструктированы на предмет безопасного использования изделия и осознают связанные с этим опасности.
- Детям запрещается играть с изделием.
- Насосы, не имеющие маркировки, указывающей на то, что они защищены от замерзания, нельзя оставлять на улице в морозные погодные условия.
- Если изделие не будет использоваться в течение длительного времени, например, зимой, разберите бассейн и храните его в помещении.
- Данный электроприбор следует располагать на расстоянии не менее 2 метров от бассейна. Электрические подключения должны соответствовать национальным нормам ведения электромонтажных работ.
- Установленное изделие следует использовать только для сред, предусмотренных или указанных производителем.
- Необходимо проверить, чтобы всасывающие отверстия не были заблокированы.
- Во время проведения работ по техническому обслуживанию системы фильтрации рекомендуется прекратить фильтрацию.
- Регулярно проверяйте степень засорения фильтра.
- Рекомендуется ежедневно проверять чистоту воды.
- Для обеспечения чистоты воды в бассейне рекомендуется ежедневно фильтровать воду в течение 8 часов.
- Необходимо как можно скорее заменять любой поврежденный элемент или набор элементов. Используйте только детали, разрешенные к применению лицами, ответственными за реализацию изделия на рынке.
- Все фильтры и фильтрующие материалы следует регулярно проверять для предотвращения образования отложений, препятствующих нормальной фильтрации. Утилизация использованных фильтрующих материалов должна также соответствовать действующим нормам/требованиям законодательства.
- Установка циркуляции воды должна соответствовать европейским, национальным и местным нормам и правилам, особенно в части электрооборудования. Любые изменения положения клапана, типоразмера насоса, размера сетки могут привести к изменению расхода воды, а также скорости всасывания.
- После установки бассейна штепсельная вилка должна быть доступна.
- Внимательно изучите руководство по эксплуатации и сохраните его для дальнейшего использования в справочных целях.
- В случае утери инструкции обратитесь в компанию Bestway или на веб-сайт: www.bestwaycorp.com

УТИЛИЗАЦИЯ



Электротехнические изделия запрещается утилизировать с бытовым мусором. Утилизацию следует осуществлять на предприятиях по переработке отходов. Для получения дополнительной информации о переработке обратитесь к местным властям или к продавцу изделия.

ВАЖНЫЕ ИНСТРУКЦИИ ПО ТЕХНИКЕ БЕЗОПАСНОСТИ

- Устройство должно быть оснащено заземленным источником питания.
- Удлинитель использовать запрещено.
- В случае повреждения фильтрующего насоса не пользуйтесь бассейном.
- Не закапывайте шнур в землю. Прокладывайте шнур питания так, чтобы свести к минимуму опасность его повреждения газонокосилками, шпалерными ножницами и другим оборудованием.
- Данный насос предназначен для использования только с бассейнами, разбирающимися для хранения. Не используйте его со стационарными бассейнами. Конструкция разборного бассейна позволяет быстро разобрать его для хранения и вновь собрать в оригинальном целом виде. Стационарный бассейн устанавливается на грунте или в помещении так, что его нельзя быстро разобрать для хранения.
- Пользование насосом с несоответствующим электропитанием опасно – это может привести к полному выходу насоса из строя.
- При работе с электрическими компонентами отключите электропитание на электрощите и закройте на замок дверцу электрощита. В противном случае возрастает опасность поражения электрическим током, получения телесных повреждений и, возможно, смерти.
- Не удаляйте контакт заземления и никоим образом не изменяйте конструкцию штепсельной вилки. Не используйте переходники для штепсельных вилок. Обращайтесь к квалифицированному электрику по всем вопросам, касающимся технической пригодности заземления штепсельных вилок.
- Соблюдайте осторожность в обращении с насосом. Не тяните за шнур и не переносите насос, держа его за шнур питания. Никогда не вынимайте вилку из розетки, держа за шнур питания. Не допускайте истирания шнура питания. Запрещается подвергать насос воздействию острых предметов, масла, движущихся деталей и тепла.
- Чистка и пользовательское обслуживание должны выполняться взрослыми старше 18 лет, осведомленными об опасности поражения электрическим током.
- По всем вопросам обращайтесь к квалифицированному электрику.
- В случае сомнений по вопросам эксплуатации насоса или циркуляционных установок, обратитесь к квалифицированному специалисту или производителю/импортеру/дистрибьютору.
- Соблюдайте все требования и рекомендации по технике безопасности, содержащиеся в руководстве.
- Атмосферные условия могут влиять на эксплуатационные качества и срок службы фильтрующего насоса. При воздействии холода, тепла и солнца может происходить бесполезный износ изделия. По возможности защитите насос от воздействия этих условий.
- Прежде чем приступать к снятию или обслуживанию насоса, необходимо обязательно установить заводские заглушки впускного и выпускного отверстий вместо сетчатых фильтров.
- Не добавляйте химикаты в фильтрующий насос.
- Не подсоединяйте и не отсоединяйте изделие от сети питания влажными руками.
- Обязательно отсоединяйте устройство от электросети в следующих случаях: в дождливые дни, перед чисткой или другим техническим обслуживанием, а также, если вы оставляете его без присмотра на выходные.
- Данное изделие не предназначено для коммерческого использования.

СОХРАНИТЕ ЭТИ ИНСТРУКЦИИ

ПРИСОЕДИНЕНИЕ ОСНОВАНИЯ

По стандарту на проведение испытаний EN60335-2-41 требуется, чтобы перед эксплуатацией фильтрующий насос был вертикально закреплен на поверхности или на основании, изготовленном из дерева или бетона. В основании должно быть два отверстия диаметром 9 мм, а расстояние между ними – 163 мм. Установите фильтрующий насос на основание и закрепите, затянув болты и гайки. Все детали основания должны иметь общий вес более 18 кг, чтобы предотвратить случайное падение насоса.

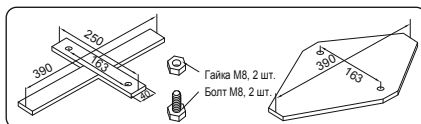

ИНСТРУКЦИИ ПО УСТАНОВКЕ

Выбор Правильного Места Установки

Поместите фильтрующий насос на твердую и ровную поверхность; он должен быть расположен на том же уровне, что и основание бассейна. Если фильтрующий насос расположен выше или ниже основания бассейна, это может отрицательно повлиять на производительность и срок службы фильтрующего насоса. Бассейн и фильтрующий насос должны быть расположены в зоне с достаточным дренажом и легким доступом для проведения работ по техническому обслуживанию. Никогда не размещайте фильтрующий насос в месте, где может скапливаться вода.

Необходимые Детали и Инструменты

Сравните детали в коробке с деталями, перечисленными в этом руководстве. 

Проверьте, чтобы компоненты изделия соответствовали модели, которую вы собирались приобрести. В случае любых поврежденных или отсутствующих деталей на момент покупки посетите наш веб-сайт bestwaycorp.com/support.

Инструкции по Сборке

Чтобы получить инструкции по установке, отсканируйте QR-код, напечатанный на передней обложке, или следуйте иллюстрациям внутри руководства. Рисунки предназначены исключительно для целей иллюстрации. Они могут не отображать конкретное изделие. Рисунки не отображают действительный масштаб. 

Сборка фильтрующего насоса может выполняться без дополнительных инструментов. Компания Bestway не несет ответственности за причиненные бассейну повреждения вследствие неправильного обращения или несоблюдения настоящих инструкций.

ВАЖНО! Прежде чем присоединить шланг, убедитесь, что прокладка правильно установлена на насосе.

ВАЖНО! Обязательно убедитесь в том, что гидравлические соединители не закупорены.

ВАЖНО! Не включайте фильтрующий насос без воды. Убедитесь, что входное и выходное отверстия бассейна открыты и полностью покрыты водой. Перед включением фильтрующего насоса выполните операцию выпуска воздуха, как показано на рисунке. 

ОПЕРАЦИЯ ВЫПУСКА ВОЗДУХА: Выполните следующие действия, чтобы выпускать воздух перед включением фильтрующего насоса и после каждой операции по техническому обслуживанию. Пропуск этой операции существенно повлияет на срок службы изделия.

ИНСТРУКЦИИ ПО ОБРАБОТКЕ ВОДЫ

- Инструкции по техническому обслуживанию см. на рисунках с пошаговыми указаниями в данном руководстве. Рисунки предназначены исключительно для целей иллюстрации. Они могут не отображать конкретное изделие. Рисунки не отображают действительный масштаб. 
- Перед проведением технического обслуживания убедитесь, что фильтрующий насос отсоединен от электросети.
- Для оптимизации производительности фильтрующего насоса и по соображениям гигиены мы рекомендуем заменять картридж фильтра новым через каждые две недели.

ИНСТРУКЦИИ ПО РАЗБОРКЕ И ХРАНЕНИЮ

- Снимите все принадлежности; убедитесь, что фильтрующий насос, шланги и сетчатые фильтры полностью чистые и сухие перед хранением. Если не все детали полностью сухие, это может привести к появлению плесени.
- Перед хранением извлеките и утилизируйте картридж фильтра.
- Мы настоятельно рекомендуем отсоединять фильтрующий насос, если температура воздуха опускается ниже 10°C (50°F).
- Храните фильтрующий насос в сухом месте при умеренной температуре от 10°C (50°F) до 38°C (100°F).

ГАРАНТИЙНЫЕ УСЛОВИЯ

- Для получения поддержки и регистрации изделия посетите веб-сайт bestwaycorp.com/support.



INSTRUKCJA OBSŁUGI

58389/58675 Hmax 1,5 m pompa filtrująca



Odwiedź kanał Bestway na YouTube

INFORMACJE NA TEMAT BEZPIECZEŃSTWA

PRZECZYTAJ I POSTĘPUJ ZGODNIE Z INSTRUKCJĄ

Uważnie przeczytaj, zrozum i postępuj zgodnie ze wszystkimi informacjami zawartymi w niniejszej instrukcji obsługi przed instalacją i użyciem pompy filtrującej. Te ostrzeżenia, instrukcje i wytyczne dotyczące bezpieczeństwa odnoszą się do niektórych typowych zagrożeń związanych z systemami filtracji wody, ale nie mogą obejmować wszystkich zagrożeń i niebezpieczeństw we wszystkich przypadkach. Zawsze należy zachować ostrożność, zdrowy rozsądek i zdrowy osąd, gdy cieszysz się jakąkolwiek aktywnością w wodzie. Zachowaj instrukcję do późniejszego wglądu. Ponadto, w zależności od typu pompy filtrującej, można uzyskać odpowiednią instrukcję. Przechowuj instrukcję w bezpiecznym miejscu. Jeśli brakuje instrukcji, znajdź ją na stronie www.bestwaycorp.com/support.

OSTRZEŻENIE

- Pompa powinna być zasilana przez transformator separacyjny lub przez wyłącznik różnicowoprądowy (RCD) o znamionowym prądzie różnicowym nieprzekraczającym 30 mA.
- Wtyczka pompy powinna znajdować się co najmniej 3,50 m od basenu.
- Pompa nie może być używana, gdy w basenie znajdują się ludzie.
- Nie można wymienić przewodu zasilającego. Jeśli przewód jest uszkodzony, urządzenie należy zezłomować.
- Przed montażem, demontażem lub czyszczeniem zawsze odłączaj urządzenie od zasilania.
- Urządzenia mogą być używane przez osoby o ograniczonych możliwościach fizycznych, sensorycznych lub umysłowych albo nieposiadające doświadczenia i wiedzy, jeżeli otrzymały one nadzór lub instrukcję dotyczącą bezpiecznego użytkowania urządzenia i jeżeli rozumieją związane z tym zagrożenia.
- Dzieci nie mogą bawić się urządzeniem.
- Pompy bez oznaczenia, że są zabezpieczone przed skutkami zamarzania, nie powinny być pozostawione na zewnątrz w czasie mrozów.
- Gdy urządzenie nie będzie używane przez dłuższy czas, na przykład w zimie, zestaw basenowy należy rozmontować i przechowywać w pomieszczeniu.
- Urządzenie musi być umieszczone w odległości większej niż 2 m od basenu. Instalacje elektryczne powinny być zgodne z krajowymi przepisami dotyczącymi okablowania.
- Do instalacji produktu należy używać wyłącznie nośników dostarczonych lub określonych przez producenta.
- Konieczne jest sprawdzenie, czy otwory ssące nie są zatkane.
- Zaleca się zatrzymanie filtracji podczas czynności konserwacyjnych na systemie filtrującym.
- Regularnie monitoruj poziom zatkania filtra.
- Zaleca się cotygodniową kontrolę czystości.
- Aby zapewnić czystą wodę w basenie zalecany jest minimalny 8 godzinny dzienny czas działania filtracji.
- Konieczna jest jak najszybsza wymiana każdego uszkodzonego elementu lub zestawu elementów. Używaj wyłącznie części zatwierdzonych przez osobę odpowiedzialną za wprowadzenie produktu na rynek.
- Wszystkie filtry i media filtracyjne należy regularnie sprawdzać, aby upewnić się, że nie nagromadziły się zanieczyszczenia, uniemożliwiając w ten sposób dobrą filtrację. Utylizacja wszelkich zużytych mediów filtracyjnych powinna być również zgodna z obowiązującymi przepisami/prawodawstwem.
- Instalacja obiegu wody musi być zgodna z europejskimi, jak również krajowymi/lokalnymi przepisami, zwłaszcza w przypadku problemów elektrycznych. Każda zmiana położenia zaworu, wielkości pompy, wielkości kratki może spowodować zmianę przepływu i zwiększenie prędkości ssania.
- Konieczne jest, aby wtyczka była dostępna po rozstawieniu basenu.
- Prosimy o uważne przeczytanie instrukcji obsługi i zachowanie jej do późniejszego wglądu.
- W przypadku niedołączonej instrukcji prosimy o kontakt z Bestway lub znalezienie jej na stronie internetowej: www.bestwaycorp.com

UTYLIZACJA



Zużytych produktów elektrycznych nie należy wyrzucać razem z odpadami domowymi. Sprzęt elektryczny i elektroniczny zawiera substancje, które w przypadku braku właściwego recyklingu mogą być groźne dla ludzkiego zdrowia i środowiska. Zużyty produkt oddaj do miejsca zajmującego się recyklingiem. Skontaktuj się z lokalnymi władzami lub sprzedawcą w celu uzyskania porady na temat recyklingu.

TECHNICZNA INSTRUKCJA BEZPIECZEŃSTWA

- Urządzenie musi być zasilane z uziemionego źródła zasilania.
- Nie można używać przedłużaczy.
- W przypadku uszkodzenia pompy filtrującej nie korzystaj z basenu.
- Nie zakupuj przewodu. Umieść przewód tak, aby zminimalizować możliwość uszkodzenia przez kosiarki, sekatory i inny sprzęt.
- Ta pompa jest przeznaczona do użytku wyłącznie z basenami, które można przechowywać. Nie używać z basenami zainstalowanymi na stałe. Przechowywalny basen jest skonstruowany tak, aby można go było łatwo zdemontować w celu przechowywania i ponownie zmontować do pierwotnej integralności. Basen zainstalowany na stałe jest wbudowany w lub na ziemi lub w budynku w taki sposób, że nie można go zdemontować w celu przechowywania.
- Używanie pompy z niedopasowanym zasilaniem elektrycznym jest niebezpieczne i spowoduje katastrofalną awarię pompy.
- Podczas pracy z elektrycznością wyłącz zasilanie elektryczne wyłącznika automatycznego i zablokuj drzwiczki wyłącznika. Niezastosowanie się do tego spowoduje zwiększone ryzyko porażenia prądem, obrażeń, a nawet śmierci.
- Nie należy usuwać bolca uziemiającego ani w żaden sposób modyfikować wtyczki. Nie używaj przejściówek. Skonsultuj się z wykwalifikowanym elektrykiem w przypadku jakichkolwiek pytań związanych z ważnością uziemienia wtyczki.
- Ostrożnie obchodź się z pompą. Nie ciągnij ani nie przenoś pompy, trzymając za przewód zasilający. Nigdy nie wyciągaj wtyczki z gniazdka szarpiąc za przewód zasilający. Utrzymuj przewód wolny od otarć. Ostre przedmioty, olej, ruchome części i ciepło nigdy nie powinny być w pobliżu pompy filtrującej.
- Czyszczenie i konserwacja musi być wykonywana przez osobę dorosłą powyżej 18 roku życia, która jest zaznajomiona z ryzykiem porażenia prądem.
- W przypadku jakichkolwiek pytań skonsultuj się z wykwalifikowanym elektrykiem.
- W przypadku wątpliwości dotyczących pompy lub jakichkolwiek urządzeń cyrkulacyjnych należy skontaktować się z osobą wykwalifikowaną lub producentem/importerem/dystrybutorem.
- Przestrzegaj wszystkich wymagań bezpieczeństwa i zaleceń opisanych w instrukcji.
- Warunki atmosferyczne mogą wpływać na wydajność i żywotność pompy filtrującej. Niepotrzebne zużycie może wystąpić w okresach zimna, upału i ekspozycji na słońce. Jeśli to możliwe, chroń pompę przed tymi warunkami.
- Ważne jest, aby upewnić się, że fabrycznie wyposażone korki do otworów wlotowych i wylotowych zastępują sita przed przystąpieniem do demontażu lub konserwacji pompy.
- Nie dodawaj chemikaliów do pompy filtrującej.
- Nie podłączaj ani nie odłączaj urządzenia mokrymi dłońmi.
- Zawsze odłączaj urządzenie: w deszczowe dni, przed czyszczeniem lub innymi czynnościami konserwacyjnymi oraz gdy zostawiasz je bez opieki w święta.
- Ten produkt nie jest przeznaczony do użytku komercyjnego.

ZACHOWAJ INSTRUKCJĘ

MOCOWANIE PODSTAWY

Norma EN60335-2-41 wymaga, aby przed użyciem pompa filtrująca była zamocowana pionowo na ziemi lub podstawie wykonanej z drewna lub betonu. W podstawie powinny znajdować się dwa otwory o średnicy 9 mm, odstęp między którymi powinien wynosić 163 mm. Umieść pompę filtrującą na podstawie i połącz je, dokręcając śruby i nakrętki. Wszystkie części podstawy powinny ważyć co najmniej ponad 18 kg, aby zapobiec przypadkowemu upadkowi pompy.

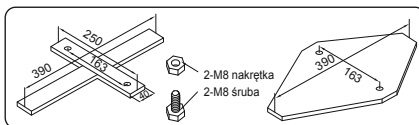

INSTRUKCJA MONTAŻU

Wybór Właściwej Lokalizacji

Umieść pompę filtrującą na twardym i równym podłożu; musi być ustawiona na tym samym poziomie co dno basenu. Jeśli pompa filtrująca znajduje się w górnej lub dolnej pozycji od podstawa basenu, wydajność i żywotność pompy filtrującej mogą być zagrożone. Basen i pompa filtrująca muszą być umieszczone w obszarze z odpowiednim drenażem i łatwym dostępem do czynności konserwacyjnych. Nigdy nie umieszczaj pompy filtrującej w miejscu, w którym może gromadzić się woda.

Potrzebne Części I Narzędzia

Porównaj części w pudełku z częściami wymienionymi w niniejszej instrukcji. 

Sprawdź, czy elementy wyposażenia reprezentują model, który zamierzałeś kupić. Jeśli jakiegokolwiek części są uszkodzone lub brakuje ich w momencie zakupu, odwiedź naszą stronę internetową bestwaycorp.com/support.

Instrukcja Montaży

Aby uzyskać instrukcję instalacji, zeskanuj kod QR wydrukowany na okładce lub postępuj zgodnie z ilustracjami w instrukcji. Rysunki służą wyłącznie do celów ilustracyjnych. Mogą nie odzwierciedlać rzeczywistego produktu. Nie w skali. 

Montaż pompy filtrującej można wykonać bez dodatkowych narzędzi. Bestway nie ponosi odpowiedzialności za szkody wyrządzone w basenie z powodu niewłaściwej obsługi lub nieprzestrzegania tych instrukcji.

WAŻNE: Przed podłączeniem węża upewnij się, że uszczelka została prawidłowo zainstalowana na pompie.

WAŻNE: Konieczne jest sprawdzenie, czy złącza hydrauliczne nie są zatkane.

WAŻNE: Nie uruchamiaj pompy filtrującej na sucho. Upewnij się, że zarówno wlot, jak i wylot basenu są otwarte i całkowicie pokryte wodą. Przed włączeniem pompy filtrującej wykonaj odprowadzanie powietrza, jak pokazano. 

ODPROWADZANIE POWIETRZA: Wykonaj poniższe czynności, aby wypuścić powietrze przed włączeniem pompy filtrującej i po każdej czynności konserwacyjnej. Pomińnięcie tej operacji znacznie wpłynie na żywotność produktu.

INSTRUKCJE KONSERWACJI

- Instrukcję konserwacji można znaleźć na ilustracji w instrukcji. Rysunki służą wyłącznie do celów ilustracyjnych. Mogą nie odzwierciedlać rzeczywistego produktu. Nie w skali. 
- Upewnij się, że pompa filtrująca jest odłączona przed jakąkolwiek konserwacją.
- Aby zoptymalizować wydajność pompy filtrującej oraz ze względów sanitarnych, sugerujemy wymianę wkładu filtrującego na nowy co dwa tygodnie.

INSTRUKCJE DEMONTAŻU I PRZECHOWYWANIA

- Usuń wszystkie akcesoria; upewnij się, że pompa filtrująca, węże i filtry są całkowicie czyste i suche przed przechowywaniem. Jeśli wszystkie części nie są całkowicie suche, może powstać pleśń.
- Przed przechowywaniem wyjąć i zutylizować wkład filtra.
- Zdecydowanie zalecamy demontaż pompy filtrującej, gdy temperatura otoczenia jest niższa niż 10°C / 50°F.
- Przechowuj pompę filtrującą w suchym miejscu o umiarkowanej temperaturze pomiędzy 10°C / 50°F do 38°C / 100°F.

WARUNKI GWARANCJI

- Aby uzyskać pomoc techniczną i zarejestrować produkt, odwiedź stronę bestwaycorp.com/support.



HASZNÁLATI ÚTMUTATÓ

58389/58675 Hmax 1,5 szűrőszivattyú



Látogassa meg a Bestway YouTube-csatornáját

BIZTONSÁGI INFORMÁCIÓK

MINDEN UTASÍTÁST OLVASSON EL ÉS TARTSA BE AZ AZOKBAN FOGLALTAKAT

A szűrőszivattyú telepítése és használata előtt figyelmesen olvassa el ezt a használati útmutatót, és értse meg, valamint tartsa be a benne foglaltakat. Ezek a figyelmeztetések, utasítások és biztonsági iránymutatások segítene elhárítani a vízszűrő rendszerekkel kapcsolatos néhány általános kockázatot, de nem tudják lefedni az összes kockázatot és veszélyt. A vízi tevékenységek végzése során mindig legyen óvatos, megfontolt, és jó ítélőképességű. Tegye félre ezt a kézikönyvet, hogy a jövőben bármikor belenézhesen. Továbbá az alábbi információ biztosítására lehet szükség a szűrőszivattyú típusának függvényében. Tartsa a használati útmutatót biztonságos helyen. Ha hiányzik valamilyen utasítás, keresse meg a webhelyen: www.bestwaycorp.com/support.

FIGYELMEZTETÉS

- A szivattyú maradékáram-működtetésű megszakítóval (RCD) rendelkező hálózati áramellátásról kell működtetni, a névleges üzemi maradékáram pedig nem haladhatja meg a 30 mA-t.
- A szivattyú dugójának legalább 3,50 m-re kell lennie a medencétől.
- A szivattyú nem használható, ha ember van a medencében.
- A tápkábel nem cserélhető ki. Ha a kábel megsérül, a készüléket ki kell dobni.
- Mindig válassza le a készüléket a hálózatról összeszerelés, szétszerelés vagy tisztítás előtt.
- A készülékeket használhatják fizikailag, érzékszervileg vagy szellemileg korlátozott, továbbá a kellő tapasztalattal vagy tudással nem rendelkező személyek, megfelelő felügyelet mellett, vagy ha részesültek a készülék biztonságos használatát illető tájékoztatásban, és megértették a járulékos veszélyeket.
- A gyermekek nem játszhatnak a készülékkel.
- Amennyiben a szivattyúkon nem szerepel a fagyhatásokkal szembeni védettség, ezeket ne hagyja kültéren fagyos időjárási körülmények között.
- Ha a készüléket előre láthatólag hosszabb ideig nem fogja használni (pl. télen), a medencekészletet szét kell szerelni, és beltérben kell tárolni.
- A készüléket legalább 2 m-re kell elhelyezni a medencétől. Az elektromos rendszereknek meg kell felelniük a huzalozásra vonatkozó országos követelményeknek.
- A termék telepítéséhez csak a gyártó által szállított vagy meghatározott anyagok használhatók.
- Alapvető fontosságú, hogy meggyőződjön arról, hogy a szivókimenetek nincsenek akadályozva.
- A szűrőrendszeren végzendő karbantartási műveletek idejére tanácsos leállítani a szűrést.
- Rendszeresen ellenőrizze, hogy a szűrő nem tömődött-e el.
- Tanácsos hetente ellenőrizni, hogy nincs-e szükség tisztításra.
- A medencevíz tisztaságának biztosításához minimum napi 8 órás szűrési üzemidő szükséges.
- Létfonosságú, hogy a sérült alkatrészeket vagy alkatrészcsoportokat a lehető leghamarabb kicserélje. Csak a termék forgalmazásáért felelős személy által jóváhagyott részeket cserélje ki.
- Minden szűrőt és szűrőközeget rendszeresen ellenőrizni kell, hogy nem gyűlt-e fel törmelék, ami akadályozná a szűrés megfelelőségét. Az esetlegesen már használt szűrőközeg ártalmatlanításának szintén meg kell felelnie a vonatkozó jogszabályoknak.
- A vízkeringtetési rendszernek meg kell felelnie az uniós és a nemzeti, illetve helyi jogszabályoknak – különösen az elektromosság vonatkozásában. A szelephelyzet, szivattyúméret, rácsméret módosítása hatással lehet az áramlásra, ezáltal a szívási sebesség megnövekedhet.
- Fontos, hogy a medence felállítását követően a dugalj hozzáférhető legyen.
- Alaposan olvassa el, és tegye félre az útmutatót, hogy a jövőben bármikor belenézhesen.
- Az útmutató elvesztése esetén, kérjük, vegye fel a kapcsolatot a Bestway vállalattal, vagy keresse meg a következő weboldalon: www.bestwaycorp.com

ÁRTALMATLANÍTÁS



Az elektromos termékek nem képezhetik a háztartási hulladék részét. Éljen az újrahasznosítás lehetőségével, ha elérhetőek a megfelelő létesítmények. Az újrahasznosításra vonatkozó tanácsok tekintetében tájékozódjon az önkormányzatnál vagy a forgalmazónál.

MŰSZAKI BIZTONSÁGI UTASÍTÁSOK

- A készüléket földelt áramforrásra kell csatlakoztatni.
- Hosszabbítókábelek nem használhatók.
- A szűrőszivattyú sérülése esetén ne használja a medencét.
- Ne temesse be a kábelt. Úgy helyezze el a kábelt, hogy az a lehető legkevésbé legyen kitéve fűnyírónak, sövénynyírónak és más berendezéseknek.
- Ez a szivattyú csak tárolható medencékkel használható. Ne használja állandó telepítésű medencékkel. A tárolható medencék úgy készülnek, hogy tárolás céljából szét lehessen őket szerelni, majd újra össze lehessen őket szerelni eredeti állapotukba. Az állandó telepítésű medencék tárolásra nem szétszerelhető módon vannak a talajba beépítve, vagy a talajszint fölött felépítve.
- A szivattyú nem megfelelő áramellátásról való használata veszélyes, és a szivattyú tönkremeneteléhez vezethet.
- Elektromossági munkavégzések esetén kacsolja le az áramköri megszakítót, és zárja be a megszakító szekrényének ajtaját. Ellenkező esetben megnövekedett áramütésveszély, illetve súlyos sérülés vagy halál kockázata áll fenn.
- Ne távolítsa el a földelővívált, illetve semmilyen módon ne módosítsa a csatlakozódugót. Ne használjon adaptercsatlakozókat. Az Ön csatlakozóinak, illetve földelésének megfelelőségével kapcsolatos kérdéseivel forduljon képzett villanyszerelőhöz.
- Bánjon óvatosan a szivattyúval. Ne húzza, illetve ne cipelje a szivattyút a tápkábelnél fogva. Soha ne a tápkábelnél fogva húzza ki a dugalj az aljzatból. Vigyázzon, hogy a kábel ne legyen kitéve dörzshatásnak. Vigyázzon, hogy a szűrőszivattyú ne legyen kitéve éles tárgyakkal, olajjal, mozgó alkatrészeknek és hőnek.
- A tisztítást és felhasználói karbantartást csak 18 évet betöltött, az elektromos áramütés veszélyeivel tisztában lévő felnőttek végezhetik.
- Kérdés esetén forduljon képzett villanyszerelőhöz.
- Amennyiben a szivattyúval, illetve bármely keringtetésért felelős eszközzel kapcsolatban kétsége merülne fel, forduljon képzett telepítőhöz, illetve a gyártóhoz/importőröz/forgalmazóhoz.
- Vegye figyelembe az útmutatóban foglalt összes biztonsági előírást és javaslatot.
- A légköri körülmények befolyásolhatják az Ön szűrőszivattyújának élettartamát. Hidegben, melegben és napsütésnek kitétt időben a termék elhasználódása nagyobb mértékű lehet. Lehetőleg óvja a szivattyút az ilyen körülményektől.
- Fontos: a szivattyú eltávolítása vagy karbantartása előtt a bemeneti és kimeneti csatlakozók szűrőit le kell cserélni a záródugókra.
- Ne öntsön vegyszereket a szűrőszivattyúba.
- Ne dugja be és ne húzza ki a készülék dugóját nedves kézzel.
- Mindig húzza ki a készüléket az aljzatból: esős napokon, tisztítás vagy egyéb karbantartás előtt, és ha szabadság ideje alatt felügyelet nélkül hagyja.
- A termék nem iparszerű használatra lett tervezve.

ŐRIZZE MEG EZT AZ ÚTMTUTATÓT

TALAPZAT RÖGZÍTÉSE

Az EN60335-2-41 TEST szabvány szerint a szűrőszivattyút függőlegesen kell felszerelni a talajon vagy a használat előtt megfelelő talapzatot kell építeni fából vagy betonból. Az alján két, 9 mm átmérőjű furatnak kell lennie, és ezek között a távolság 163 mm legyen. Helyezze a szűrőszivattyút a talapzatra, és rögzítse azt a csavarok és anyák segítségével. A talapzatnak, annak minden alkatrészét beleszámítva, legalább 18 kg tömeggel kell rendelkeznie, hogy megelőzze a szivattyú véletlen felborulását.

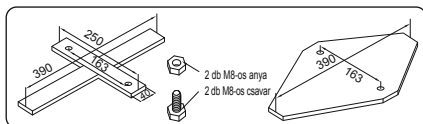

ÖSSZESZERELÉSI UTASÍTÁSOK

A Megfelelő Hely Kiválasztása

Helyezze a szűrőszivattyút szilárd és vízszintes talajra; a terméket a medence alapzatával azonos szinten helyezze el. Ha a szűrőszivattyú a medence aljához képest magasabban vagy alacsonyabban van, a szűrőszivattyú teljesítménye és élettartama sérülhet. A medencét és a szűrőszivattyút olyan helyen kell elhelyezni, ahol megfelelő a vízvezetés, és a termékek könnyen hozzáférhetők a karbantartási műveletekhez. Soha ne helyezze a szűrőszivattyút olyan helyre, ahol víz gyűlhet össze.

Szükséges Alkatrészek és Szerszámok

Hasonlítsa össze a dobozban lévő alkatrészeket a jelen kézikönyvben felsorolt alkatrészekkel.  Ellenőrizze, hogy a berendezés részegységei a ténylegesen megvásárolni kívánt modellnek felelnek meg. Ha a vásárlást követően bármilyen alkatrész sérülése vagy hiánya merül fel, látogasson el webhelyünkre: bestwaycorp.com/support.

Összeszerelési Utasítások

A telepítési utasításokért olvassa be az előlapon található QR-kódot, vagy kövesse a kézikönyvben található ábrákat. Az ábrák csak illusztrációként szolgálnak. Az ábrák nem feltétlenül a vonatkozó terméket mutatják. Az ábrák nem méretarányosak. 

A szűrőszivattyú összeszerelése nem igényel semmilyen szerszámot. A Bestway nem vállal felelősséget a medence nem megfelelő kezelésének vagy jelen utasítások figyelmen kívül hagyásának betudható károkért.

FONTOS: A tömlő csatlakoztatása előtt bizonyosodjon meg arról, hogy a tömlőt megfelelően felszerelte a szivattyúra.

FONTOS: Fontos ellenőrizni, hogy a hidraulikus csatlakozók nincsenek-e eltömődve.

FONTOS: Ne működtesse szárazon a szűrőszivattyút. Győződjön meg arról, hogy a medence bemenete és kimenete nincs lezárva, és ezeket teljesen víz fedi. A szűrőszivattyú bekapcsolása előtt hajtja végre a légtelenítési eljárást az ábra szerint. 

LÉGTENÍTÉSI ELJÁRÁS: A szűrőszivattyú bekapcsolása előtt és minden karbantartási művelet után kövesse az alábbi lépéseket a levegő eltávolításához. A művelet elmaradása nagyban befolyásolja a termék élettartamát.

KARBANTARTÁSI UTASÍTÁSOK

- A karbantartási utasítások tekintetében lásd az ábrákat a kézikönyvben. Az ábrák csak illusztrációként szolgálnak. Az ábrák nem feltétlenül a vonatkozó terméket mutatják. Az ábrák nem méretarányosak. 
- Karbantartás előtt győződjön meg arról, hogy a szűrőszivattyú ki van húzva a hálózati aljzattól.
- A szűrőszivattyú teljesítményének optimalizálása érdekében és higiéniai megfontolásból javasoljuk a szűrőbetét kéthetente történő cseréjét.

SZÉTSZERELÉSI ÉS TÁROLÁSI UTASÍTÁSOK

- Távolítsa el az összes tartozékot; győződjön meg arról, hogy a szűrőszivattyú, a tömlők és a törmelékiszűrők teljesen tiszták és szárazak a tárolás előtt. Ha nem teljesen száraz az összes alkatrész, penész jelenhet meg ezeken.
- Tárolás előtt távolítsa el és dobja ki a szűrőpatront.
- Határozottan javasoljuk, hogy szerelje le a szűrőszivattyút, ha a környezeti hőmérséklet nem éri el a 10 °C/50 °F értéket.
- Tárolja a szűrőszivattyút és a tartozékokat száraz, 10 °C/50 °F és 38 °C/100 °F közötti hőmérséklettel rendelkező helyen.

JÓTÁLLÁSI FELTÉTELEK

- Támogatás és termékregisztráció ügyében látogasson el a bestwaycorp.com/support oldalra.



BRUKSANVISNING

58389/58675 Hmax 1,5 m Filterpump



Besök Bestways YouTube-kanal

SÄKERHETSINFORMATION

LÄS OCH FÖLJ ALLA INSTRUKTIONER

Läs instruktionerna noga så att du förstår och följer all information i bruksanvisning innan du installerar och använder filterpumpen. Dessa varningar, instruktioner och säkerhetsföreskrifter tar upp vanliga risker med filtreringssystem, men de omfattar inte alla risker eller alla faror i alla scenarier. Var alltid uppmärksam och använd sunt förnuft och gott omdöme under vattenaktiviteter. Spara informationen för framtida bruk. Beroende på typ av filterpump kan följande information vara bifogad. Förvara dessa instruktioner på en säker plats. Om instruktionerna saknas, kan du hitta dem på vår webbplats www.bestwaycorp.com/support.

VARNING

- Pumpen måste strömföras genom en isolertransformator eller få sin ström genom en jordfelsbrytare (RCD) med en återstående driftström som inte överstiger 30 mA.
- Pumpens kontakt måste finnas åtminstone 3,50 m bort från poolen.
- Pumpen får inte användas medan någon är i poolen!
- Sladden kan inte bytas ut. Om sladden är skadad bör apparaten skrotas.
- Koppla alltid bort apparaten från elnätet innan montering, demontering eller rengöring.
- Apparaten kan användas av personer med nedsatt fysisk rörelseförmåga, sensorisk eller intellektuell förmåga eller av personer med bristande erfarenhet och kunskap, om de har fått handledning eller instruktioner gällande användning av apparaten så att de är införstådda med riskerna.
- Barn får inte leka med apparaten.
- Pumpar som inte är skyddade mot frysskador ska inte lämnas utomhus när det är kallt väder.
- När utrustningen ej används under en längre tid, t.ex. under vintern, bör poolen monteras ned och förvaras inomhus.
- Utrustningen ska vara placerad minst 2 m ifrån poolen. Elektriska installationer ska följa nationella installationsregler.
- Endast medel tillhandahållna eller specificerade av tillverkaren ska användas tillsammans med installation av produkten.
- Det är nödvändigt att kontrollera att sugöppningarna inte är blockerade.
- Vi råder dig att stoppa filtreringen under underhållsarbeten på filtreringssystemet.
- Övervaka regelbundet filtrets igentäppningsnivå.
- Veckokontroll rekommenderas för rengöring.
- Minimum 8 timmars daglig filtrering rekommenderas för att säkerställa rent poolvatten.
- Det är nödvändigt att byta skadad utrustning eller uppsättning av utrustning så snabbt som möjligt. Använd endast delar godkända av personer som ansvarar för produktens placering på marknaden.
- Alla filter och filtermaterial ska kontrolleras regelbundet för att säkerställa att det inte finns några smutsrester som förhindrar god filtrering. Kassering av alla använda filtermaterial ska överensstämma med gällande bestämmelser/lagstiftningar.
- Vattencirkulationsanläggningen ska överensstämma med såväl eur peisk som nationell/lokal lagstiftning, särskilt när det gäller elektriska anslutningar. Varje ändring av ventilposition, pumpstorlek, gallerstorlek kan orsaka flödesbyte och sughastigheten kan ökas.
- Man måste kunna komma åt kontakten efter det att poolen har installerats.
- Läs bruksanvisningarna noggrant och spara för framtida behov.
- Om instruktionerna saknas, kontakta Bestway eller sök efter dem på webbplatsen: www.bestwaycorp.com

AVFALLSHANTERING



Elektroniska produkter ska inte kastas tillsammans med hushållsavfall. Lämnas in till en återvinningscentral. Kontrollera med din lokala myndighet eller återförsäljare angående återvinning.

TEKNISKA SÄKERHETSINSTRUKTIONER

- Apparaten måste försörjas med en jordad strömkälla.
- Förlängningssladdar får ej användas.
- Använd inte poolen om filterpumpen är skadad.
- Gräv inte ner sladden. Placera sladden så att den inte skadas av gräsklippare, häcksaxar eller annan utrustning.
- Pumpen får enbart användas med förvaringsbara pooler. Använd inte med permanent installerade pooler. En förvaringsbar pool är konstruerad så att den även kan tas isär för förvaring och lätt monteras tillbaka till sin ursprungliga form. En permanent installerad pool är konstruerad i eller ovan mark eller i en byggnad, så att den inte kan monteras ned snabbt för förvaring.
- Att använda pumpen med opassande strömförsörjning är farlig och kommer att leda till allvarligt fel på pumpen.
- När du arbetar med el, stäng av strömmen vid strömbrytaren och lås dörren. Underlåtenhet att göra det kommer att leda till ökad risk för stötar, skador och eventuellt dödsfall.
- Ta inte bort jordledningen eller modifiera kontakten på något sätt. Använd inte anslutningsdon. Rådfråga en kvalificerad elektriker om du har några frågor angående kontaktanslutningar.
- Hantera pumpen med försiktighet. Dra inte eller bär pumpen i sladden. Dra aldrig ut kontakten från vägguttaget genom att rycka i sladden. Se till att sladden inte skavs. Filterpumpen får inte utsättas för vassa föremål, olja, rörliga delar eller värme.
- Rengöring och underhåll måste utföras av en vuxen som är 18 år eller äldre och som är bekant med risken för elstötar.
- Rådfråga en kvalificerad elektriker om du har några frågor.
- Kontakta kvalificerad installatör, eller tillverkaren/importören/distributören om du har några frågor gällande pumpen eller cirkulationsanordningarna.
- Uppmärksamma alla säkerhetskrav och rekommendationer som beskrivs i bruksanvisningen.
- Miljöförhållandena kan påverka din filterpumps prestanda och livslängd. Onödigt slitage kan ske om den utsätts för kyla, värme eller solljus. Skydda pumpen från dessa förhållanden så mycket som möjligt.
- Det är viktigt att se till att de medföljande pluggarna för in- och utloppen ersätter skräpfiltern innan borttagning eller underhåll av pumpen.
- Tillsätt inte kemikalier i filterpumpen.
- Koppla inte på eller ur utrustningen med våta händer.
- Koppla alltid ur utrustningen: när det regnar, före rengöring/underhåll, och om utrustningen lämnas utan tillsyn på helgdagar.
- Produkten är ej för kommersiellt bruk.

SPARA DESSA INSTRUKTIONER

ATT FÄSTA EN BAS

Teststandard SS-EN60335-2-41 kräver att filterpumpen ska vara vertikalt fäst på marken eller på en bas av trä eller betong. Det ska finnas två hål med en diameter på 9 mm på basen, med ett mellanrum på 163 mm. Placera filterpumpen på basen och fäst ihop dem genom att skruva fast bultarna och muttrarna. Tillsammans ska plattans delar väga minst 18 kg för att förhindra att pumpen välter/tippar.

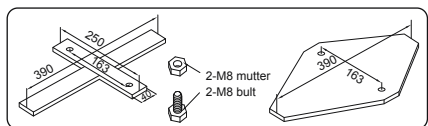

INSTALLATIONSINSTRUKTIONER

Välja Rätt Plats

Placera filterpumpen på ett fast och plant underlag: den måste placeras på samma nivå som basen av poolen. Filterpumpens prestanda kan försämrats och livslängden förkortas om den placeras över eller under nivån för basen av poolen. Poolen och filterpumpen måste placeras i ett område med tillräcklig dränering och enkel åtkomst för underhållsarbeten. Placera aldrig filterpumpen i ett område där vatten kan samlas.

Delar och Verktyg Som Behövs

Jämför delarna i din box med de delar som anges i denna bruksanvisning. 

Kontrollera att utrustningens komponenter motsvarar den modell som du hade för avsikt att köpa. Om någon del är skadad eller saknas vid inköpstillfället, besök vår hemsida bestwaycorp.com/support.

Instruktioner för Montering

För installationsanvisningar, skanna QR-koden på framsidan av omslaget eller följ illustrationerna i handboken. Ritningarna är endast avsedda som illustrationer. Återspeglar eventuellt inte den faktiska produkten. Ej skalenlig. 

Montering av filterpump kan utföras utan extra verktyg. Bestway ansvarar inte för skador på poolen som orsakats av felaktig hantering eller underlåtenhet att följa dessa instruktioner.

VIKTIGT: Innan du fäster slangen, se till att packningen har installerats korrekt på pumpen.

VIKTIGT: Det är mycket viktigt att kontrollera att hydraulanslutningarna inte är blockerade.

VIKTIGT: Torrkör inte filterpumpen. Se till att både poolens inlopp och utlopp är öppna och helt täckta av vatten. Innan du slår på filterpumpen ska du utföra luftutsläppet enligt bilden. 

UTSLÄPP AV LUFT: Följ dessa steg för att släppa ut luft innan filterpumpen slås på och efter varje underhållsåtgärd. Om denna åtgärd inte utförs kommer produktens livslängd att påverkas kraftigt.

UNDERHÅLLSINSTRUKTIONER

- För underhållsinstruktioner, se illustrationerna i handboken. Ritningarna är endast avsedda som illustration. Återspeglar eventuellt inte den faktiska produkten. Ej skalenlig. 
- Koppla ur filterpumpen innan du utför något underhåll.
- Vi råder dig att byta ut filterpatronen varannan vecka av sanitära skäl och för att optimera filterpumpens prestanda.

INSTRUKTIONER FÖR DEMONTERING OCH FÖRVARING

- Ta bort alla tillbehör; se till att filterpumpen, slangarna och skräpskärarna är helt rena och torra före förvaring. Alla delar måste vara helt torra så att det inte bildas mögel.
- Ta bort och kassera filterpatronen före förvaring.
- Vi råder dig att demontera filterpumpen när omgivningstemperaturen är under 10°C.
- Förvara filterpumpen på en torr plats med en temperatur på mellan 10°C och 38°C.

GARANTIVILLKOR

- För support och produktregistrering, besök bestwaycorp.com/support.

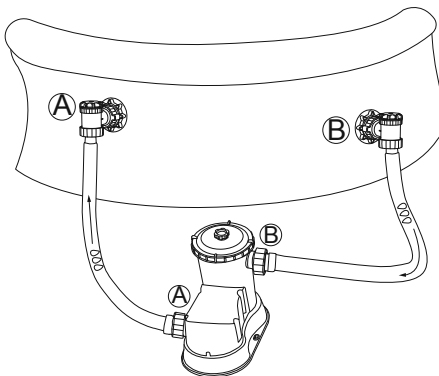
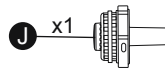
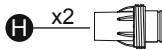
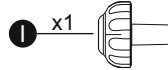
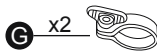
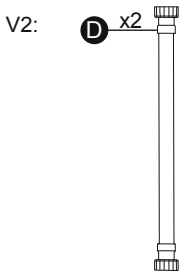
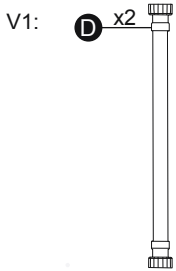
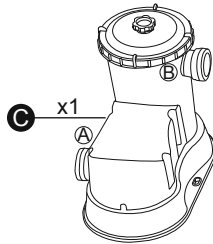

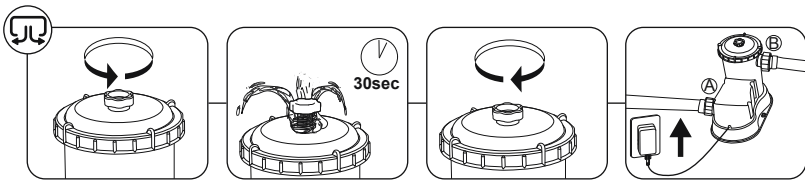
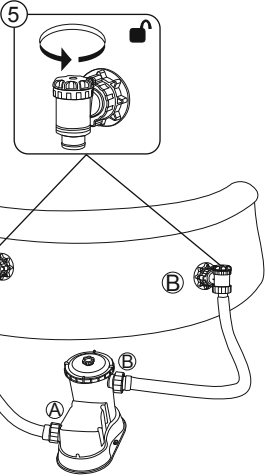
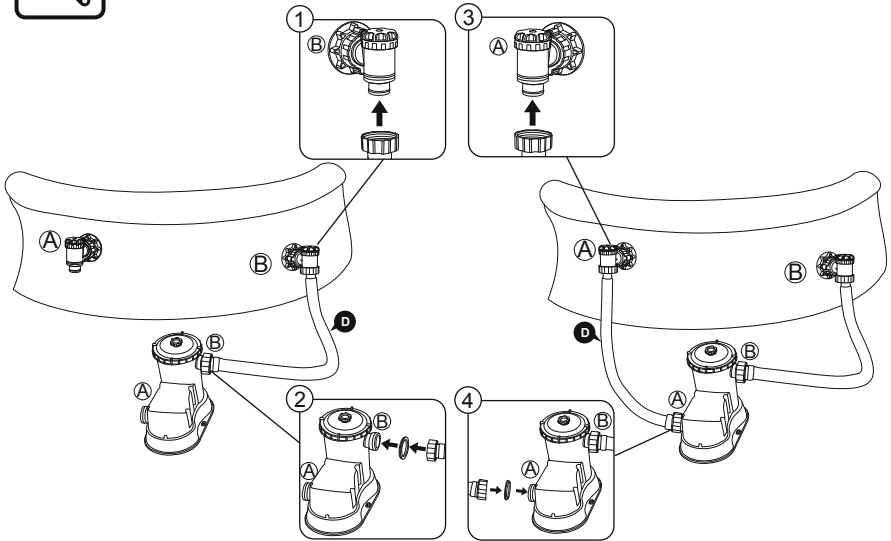

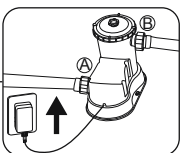
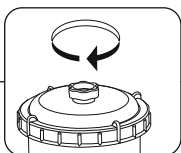
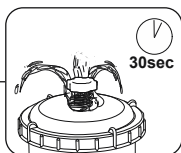
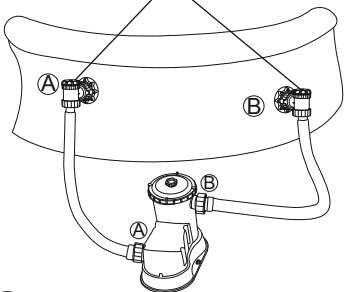
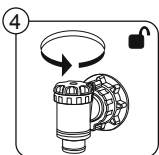
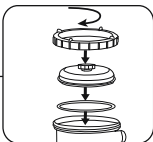
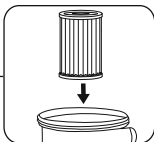
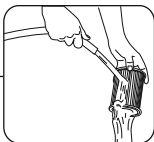
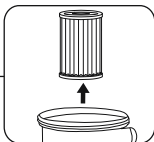
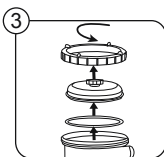
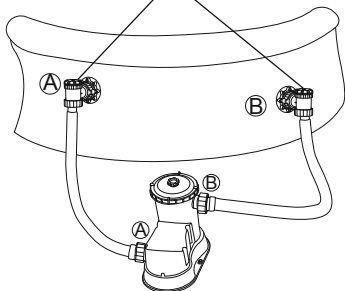
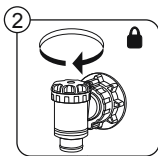
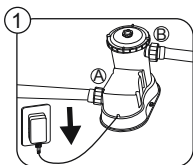

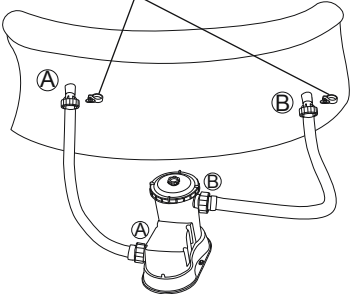
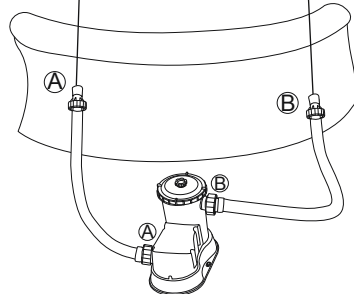
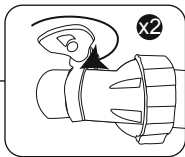
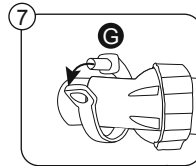
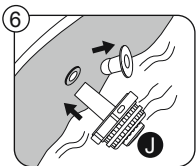
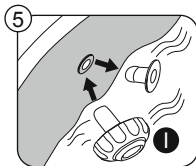
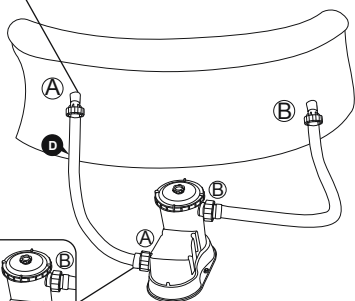
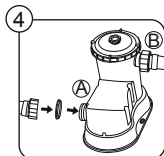
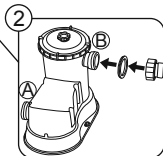
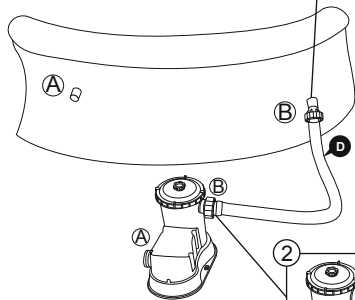
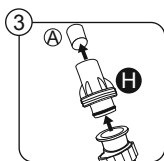
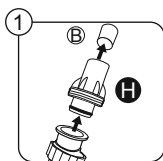
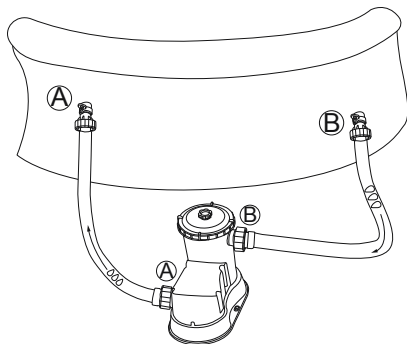

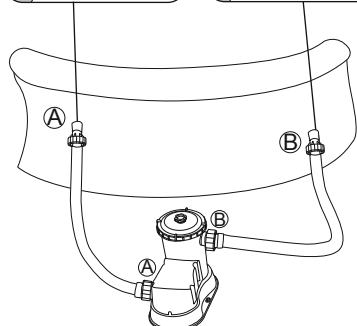
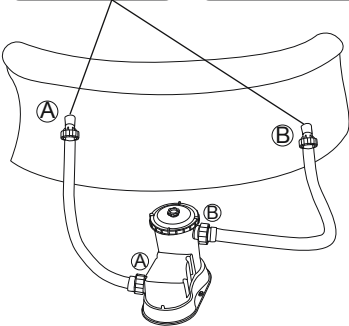
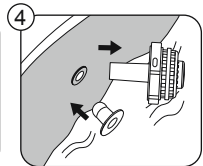
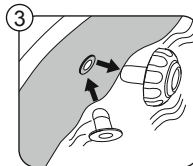
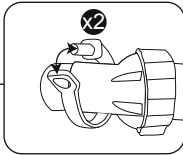
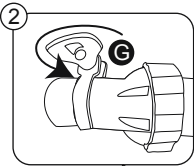
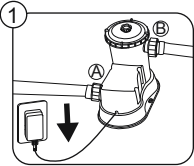
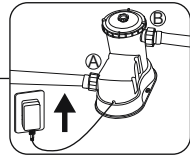
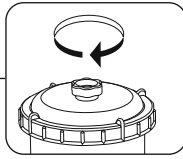
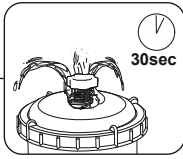
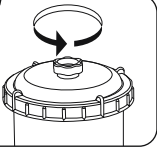

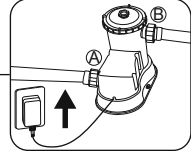
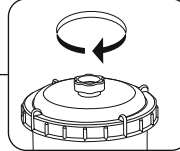
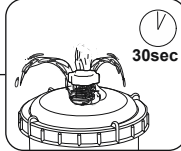
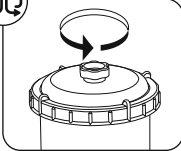
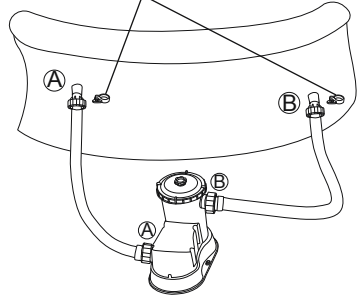
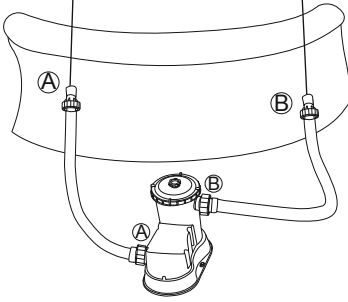
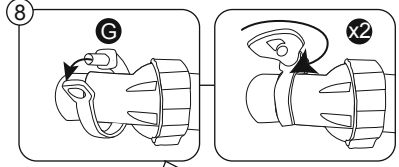
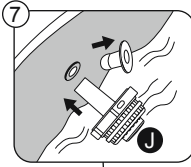
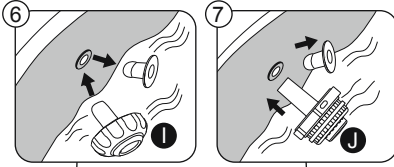



For support please visit us at:
bestwaycorp.com/support

©2024 Bestway Inflatables & Material Corp.

All rights reserved / Tous droits réservés / Todos los derechos reservados / Alle Rechte vorbehalten / Tutti i diritti riservati
Trademarks used in some countries under license from / Marques déposées utilisées dans certains pays sous licence de / Marcas comerciales utilizadas en algunos países bajo licencia de / Marken, abweichend in bestimmten Ländern unter Lizenz von / I marchi commerciali sono utilizzati in alcuni paesi su licenza **Bestway Inflatables & Material Corp.**

Manufactured by / Fabriqué par / Fabricado por / Produziert von / Prodotto da **Bestway Inflatables & Material Corp., No. 208 Jin Yuan Wu Road, Shanghai, 201812, China.**

Exported by / Exporté par / Exportado por / Exportiert von / Esportato da **Bestway (Hong Kong) International Ltd./Bestway Enterprise Company Limited, Suite 713, 7/Floor, East Wing, Tsim Sha Tsui Centre, 66 Mody Road, Kowloon, Hong Kong.**

Manufactured for, distributed and represented in the European Union by / Fabriqué pour, distribué et représenté dans l'Union européenne par / Fabricado, distribuido y representado en la Unión Europea por / Hergestellt für Vertrieb sowie Vertretung innerhalb der Europäischen Union durch / Fabricato per conto di, distribuito e rappresentato nell'Unione Europea da **Bestway Europe S.p.a., Via Resistenza, 5, 20098 San Giuliano Milanese (Milano), Italy.**

Represented in United Kingdom by **Bestway Corp UK Ltd, 8 Wentworth Road, Heathfield Industrial Estate, Newton Abbot, Devon, TQ12 6TL.**
Represented in Latin America by / Représenté en Amérique latine par / Representado en Latinoamérica por / Representado na América Latina por **Bestway Central & South America Ltda, Salar Ascotan 1282, Parque Enea, Pudahuel, Santiago, Chile.**

Represented in Australia & New Zealand by **Bestway Australia Pty Ltd, Unit 2/98-104 Carnarvon St Silverwater, NSW 2128, Australia.**
(Tel: Australia: (+61) 2 9037 1388; New Zealand: 0800 142 101).

Represented in North America by / Représenté en Amérique du Nord par / Representado en Norteamérica por **Bestway (USA) Inc., 3435 S. McQueen Road, Chandler, AZ 85286, United States of America.**

www.bestwaycorp.com